

SIAMO TUTTI ARCHITETTI!!!

Attività di
progettazione e
disegno digitale di
un ambiente
con Ikea Home
Planner

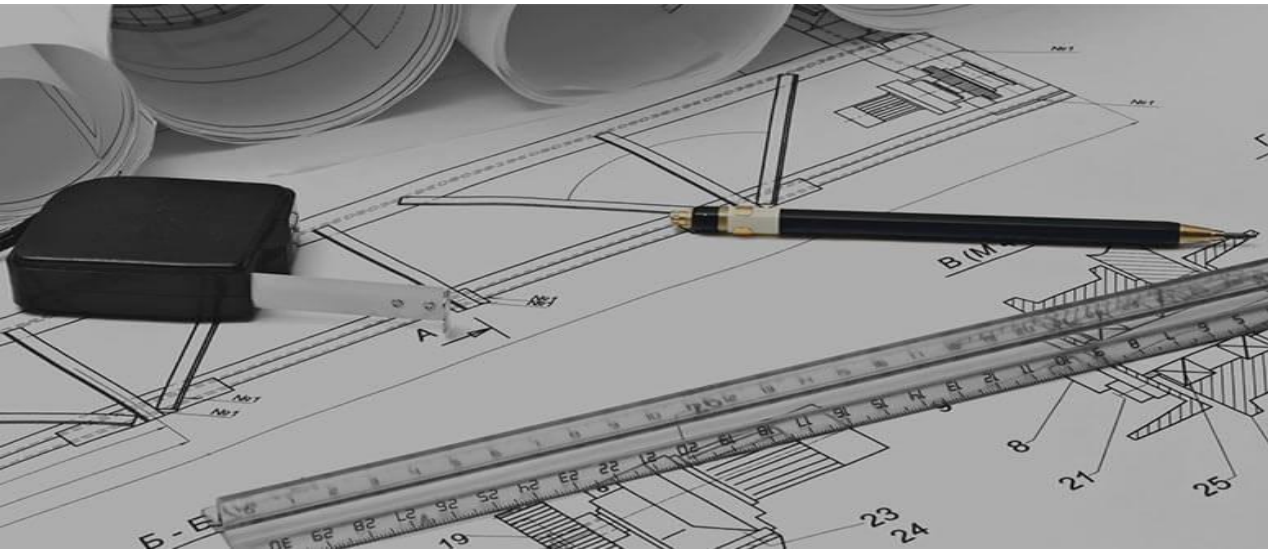

Anno Scolastico 2018/19

Attività Digitale di Tecnologia

Classi: terze sezioni C e E

Docente: Arch. Prof.ssa Nicoletta Brambilla

I NOSTRI PROGETTI

Replay

Blu dipinto di blu

BLUE & YELLOW

Orange room

Il cielo in una stanza

Purple Sweet Room

The Wall

Room of dreams

Violet Room

Red Room

SIAMO TUTTI ARCHITETTI!!!
Progettazione di un ambiente con
"Ikea Home Planner"

Airoldi Davide Classe 3E



Indicazioni operative

Link per poter accedere alla piattaforma on line. Accedere dopo essersi iscritti per poter salvare il proprio progetto.

https://www.ikea.com/ms/it_IT/customer-service/our-services/planner.html

Progettazione di uno spazio polifunzionale di circa 25-30 mq.

- La pianta prevede una porta d'ingresso, 1 o 2 finestre e/o portafinestre.
- Prima di iniziare a progettare è necessario prendere visione di tutti gli elementi d'arredo e non di "Ikea Home Planner" e successivamente ipotizzare quale utilizzare.

Fondamentale è individuare le attività che devono svolgersi all'interno dell'ambiente, es: zona conversazione, zona hobby, zona lettura, postazione studio, etc.

Inoltre occorre conoscere le misure minime e gli ingombri che devono intercorrere tra i diversi "oggetti d'arredo" (vedi slide successive).

Nella scelta dei colori delle pareti, del tipo di pavimento, delle finiture e degli arredi deve essere chiaro lo **stile** (moderno, rustico, elegante, informale, etc) che deve essere motivato e coerente.

Nella progettazione devono essere rispettate alcune regole fondamentali:

- i divani devono essere rivolti verso la luce (finestre)
- i divani ad angolo preferibilmente devono essere appoggiati alle pareti
- il divano trasformabile in letto è un elemento ingombrante che richiede maggiore spazio
- ogni "zona" deve essere illuminata artificialmente
- attrezzare le diverse zone con arredi specifici (es. zona studio: scrivania, seduta, librerie, mobili accessori)

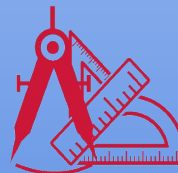

| | |
|--|---|
| Dai un nome al tuo progetto: Replay | |
| Zona: Relax | Elementi d'arredo: Divano, TV, tavolino, lampada, tappeto, fiori, quadro, mensola porta abiti |
| Zona: Bar | Elementi d'arredo: Sgabelli, bancone, mensole, |
| Zona: Studio | Elementi d'arredo: Scrivania, lampada, accessori, sedia, libreria, pianta |
| Materiale pavimenti | Legno: Legno/parquet |
| Colori | Pareti: Varie tonalità di grigio |
| | Soffitto: Bianco |
| | Zoccolini e modanature: Non sono presenti |
| Stile | Moderno |



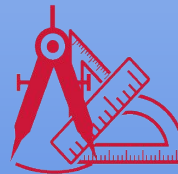
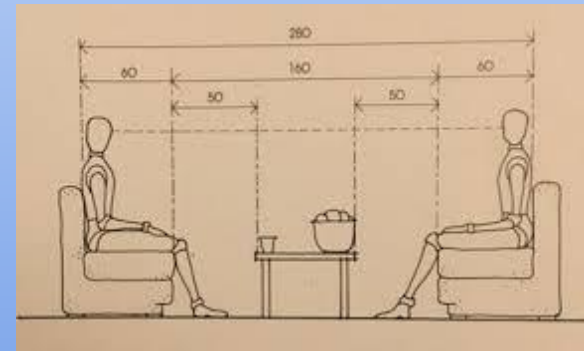
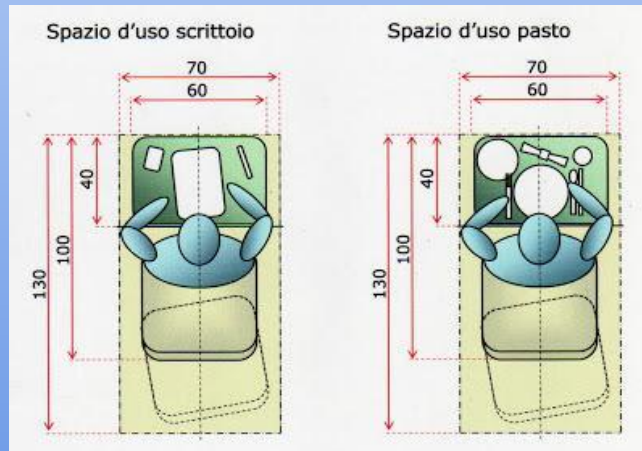
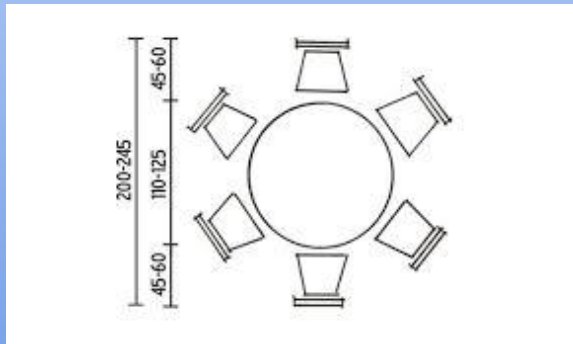
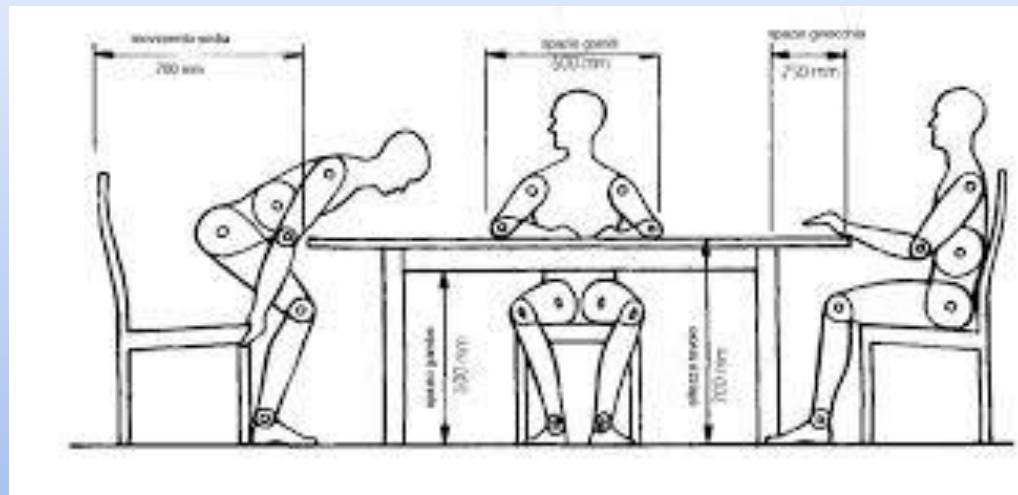
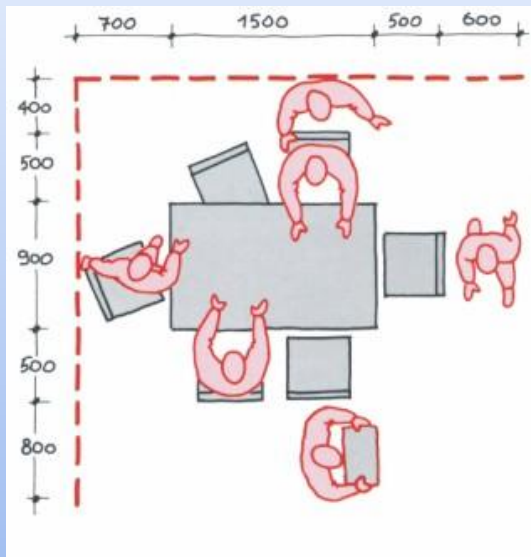

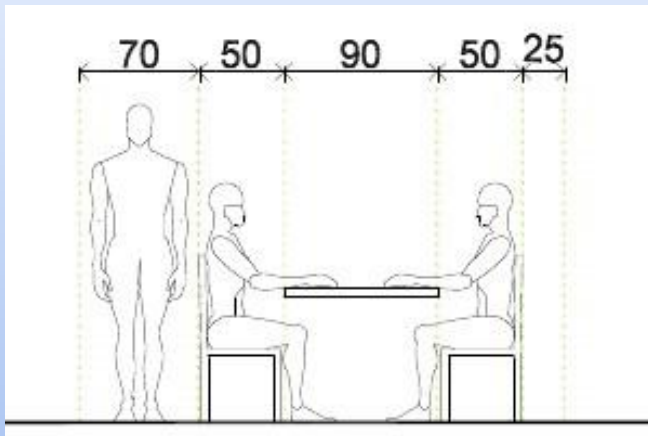

DISTANZA TV

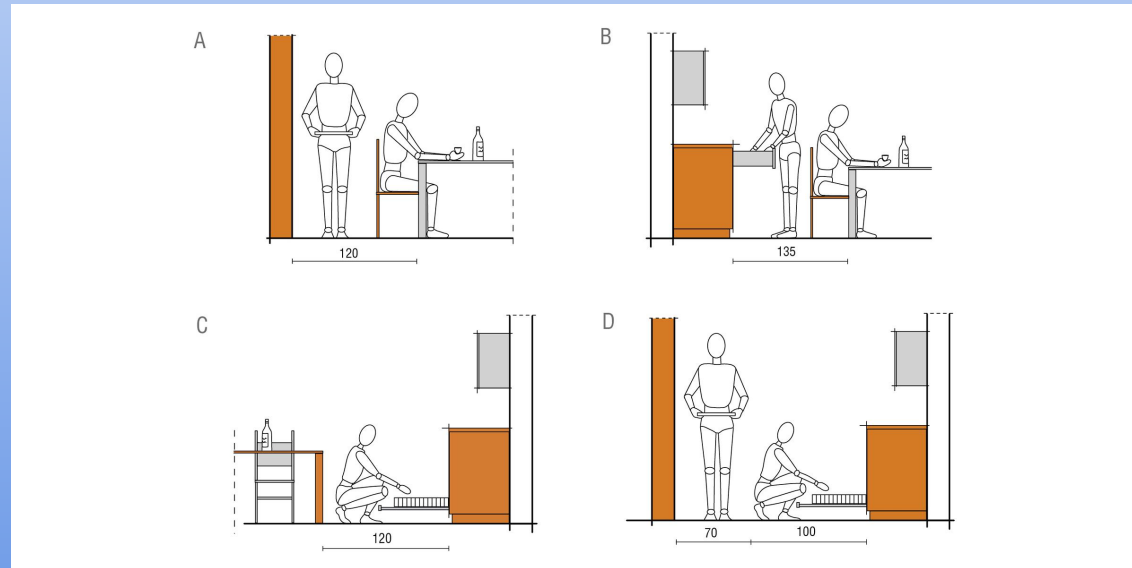
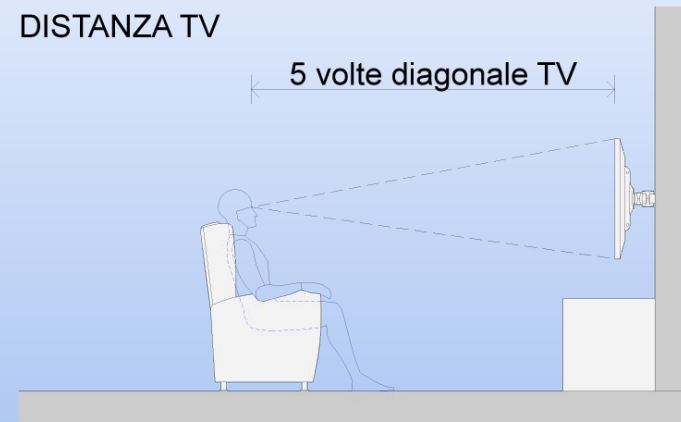

Sitografia per trovare ispirazione!

<https://www.casafacile.it/arredare/zona-studio/lhome-office-che-arreda-il-soggiorno/>

<https://www.homify.it/librodelleidee/693716/come-progettare-un-soggiorno-piccolo-ma-accogliente>

<https://www.lifeandthecity.it/10-regole-per-riorganizzare-il-salotto-e-rendere-ancora-piu-accogliente-la-zona-living-della-vostra-casa/>



Pianta ambiente

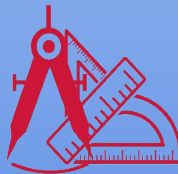
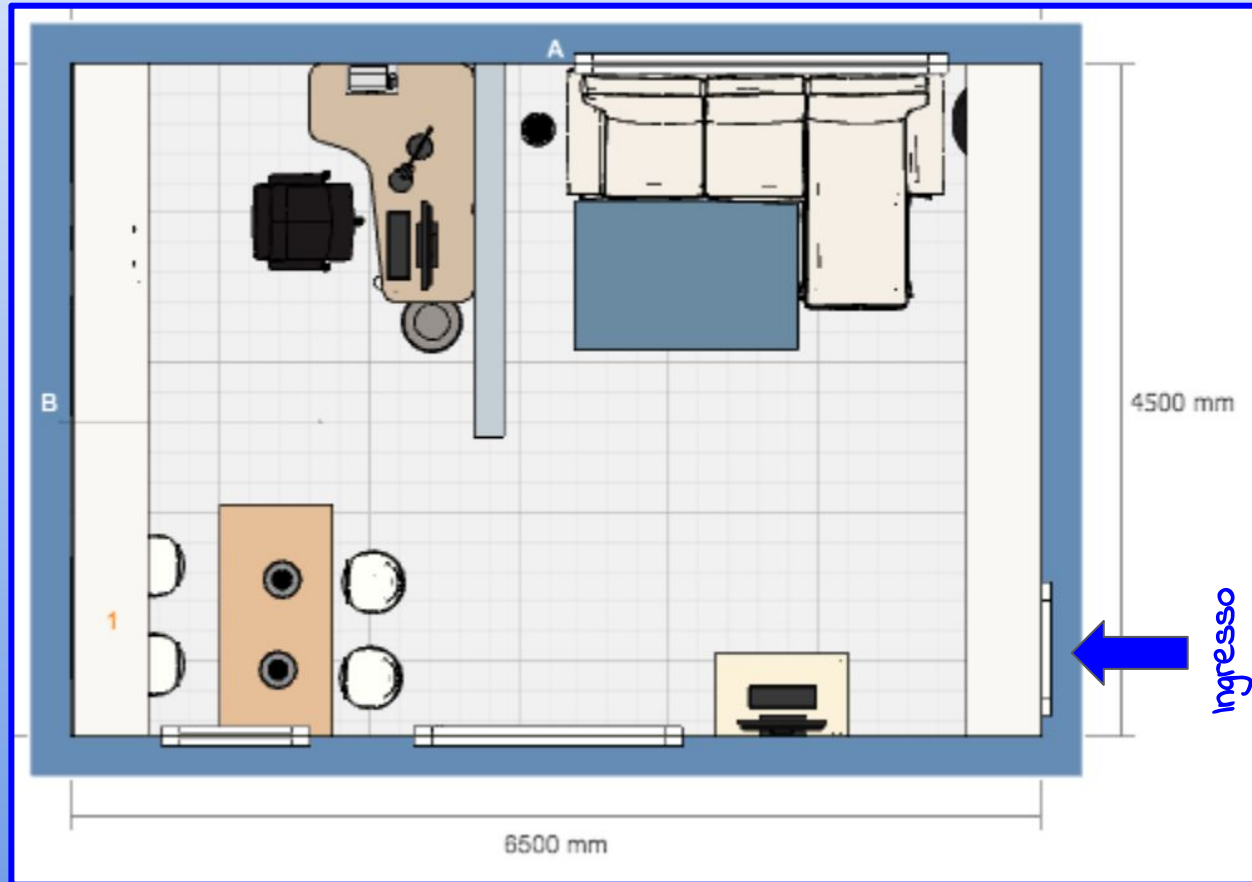



Prospetto



Viste Prospettiche





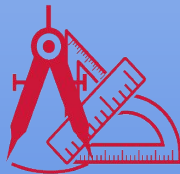





Lista articoli e spesa totale

Elenco articoli: STANZA



Nome del
Progetto
stanza



Numero del
Progetto
0001-1625-1739

Incluso nel prezzo totale

Illuminazione € 137,75

Prezzo totale:

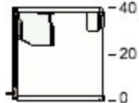
€ 1.806,30

| | | | | | Prezzo | Quantità | Prezzo totale | |
|---|---|---|---|----------|--|----------|------------------|------|
| 1 |  |  |  | 80205540 | METOD struttura per pensile bianco 80x37x40 cm | € 18 | 1 | € 18 |
| | |  | | 50288179 | EKESTAD anta a vetro rovere 40x80 cm | € 40 | 1 | € 40 |
| | |  | | 60204650 | UTRUSTA cerniera piccola anta | € 25 | 1 | € 25 |





60204650 UTRUSTA cerniera piccola anta
orizzontale
bianco

€ 25

1

€ 25



70245179 OMLOPP faretto a LED
bianco
6.8 cm

€ 12

2

€ 24

BINARIO DI SOSPENSIONE METOD ZINCATO



60205664 METOD binario di sospensione
galvanizzato
200 cm

€ 9

1

€ 9

MANIGLIE / APERTURA A PRESSIONE



70338418 BAGGANÄS maniglia
inox
143 mm

€ 5

1

€ 5

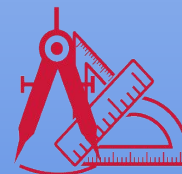

ACCESSORI PER ILLUMINAZIONE

50394698 FÖRNIMMA cavo di alimentazione
elettrica
3.5 m

€ 5

1

€ 5



50356187 TRÅDFRI driver regolazione wireless
grigio
10 W

€ 15

1

€ 15



30338849 TRÅDFRI telecomando

€ 14,95

1

€ 14,95

SALA DA PRANZO

70246089 JANINGE sgabello bar
bianco
76 cm

€ 89,95

4

€ 359,80

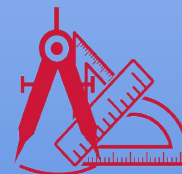

UFFICIO

70340379 GUALÖV tavolino/contenitore
nero
60 cm

€ 59,95

1

€ 59,95



50394113 HOLMÖ lampada da terra

€ 8,95

1

€ 8,95



10252974 BEKANT base per piano tavolo
angolare
bianco
160x110 cm

€ 90

1

€ 90



40366276 BEKANT piano tavolo angolare
sinistro
impiallacciato rovere mord bianco
160x110 cm

€ 99

1

€ 99



00263850 BILLY libreria
bianco
80x28x202 cm

€ 49,95

2

€ 99,90





60321753 EKTORP fodera per divano a 3 posti
con chaise-longue/Vittaryd bianco

€ 199

1

€ 199



10185041 EKTORP struttura per divano a 3
posti
con chaise-longue

€ 350

1

€ 350



40390634 FOTO lampada a sospensione
alluminio
25 cm

€ 9,95

2

€ 19,90



50106773 GERTON piano tavolo
faggio
155x75 cm

€ 95

1

€ 95



90349374 HEKTAR lampada da lavoro
grigio scuro

€ 49,95

1

€ 49,95



44881100 KOLON protezione per pavimento
120x100 cm

€ 20

1

€ 20

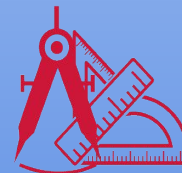



10351441 LUNNARP tavolino
bianco
90x55 cm

€ 49,95

1

€ 49,95



90339412 MILLBERGET sedia girevole
Bomstad nero

€ 69,95

1

€ 69,95

ALTRI ARTICOLI



60391661 TORNVIKEN scaffale da parete
bianco sporco
120 cm

€ 39

1

€ 39



70337701 NYMÅNE faretto da soffitto a 4 luci
bianco

€ 40

1

€ 40

importante: Per chiudere spazi vuoti fra due pensili oppure due basi utilizza un riempitivo, questo, va tagliato su misura da un pannello di rivestimento. Tutti i pannelli di rivestimento sono inseriti al fondo della lista articoli.

KEA non si assume alcuna responsabilità della correttezza delle misure né della disposizione dell'arredamento. I prezzi inseriti in questo programma sono i prezzi dei prodotti in negozio, che dovrai portare a casa e montare. Puoi avvalerti dei nostri servizi di consegna, montaggio e installazione, che andranno pagati a parte. Facciamo tutto il possibile per garantire che le informazioni inserite in questo programma siano corrette; ci scusiamo tuttavia per eventuali inesattezze.

Incluso nel prezzo totale
Illuminazione

€ 137,75

Prezzo totale:
€ 1.806,30

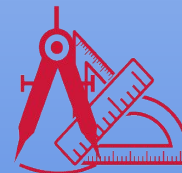

 SIAMO TUTTI ARCHITETTI 

Progettazione di un ambiente con
"Ikea Home Planner"

Alessandro Formenti 3E

Indicazioni operative

Link per poter accedere alla piattaforma on line. Accedere dopo essersi iscritti per poter salvare il proprio progetto.

https://www.ikea.com/ms/it_IT/custom-er-service/our-services/planner.html

Progettazione di uno spazio polifunzionale di circa 25-30 mq.

- La pianta prevede una porta d'ingresso, 1 o 2 finestre e/o portafinestre.
- Prima di iniziare a progettare è necessario prendere visione di tutti gli elementi d'arredo e non di "Ikea Home Planner" e successivamente ipotizzare quale utilizzare.

Fondamentale è individuare le attività che devono svolgersi all'interno dell'ambiente, es: zona conversazione, zona hobby, zona lettura, postazione studio, etc.

Inoltre occorre conoscere le misure minime e gli ingombri che devono intercorrere tra i diversi "oggetti d'arredo" (vedi slide successive).

Nella scelta dei colori delle pareti, del tipo di pavimento, delle finiture e degli arredi deve essere chiaro lo **stile** (moderno, rustico, elegante, informale, etc) che deve essere motivato e coerente.

Nella progettazione devono essere rispettate alcune regole fondamentali:

- i divani devono essere rivolti verso la luce (finestre)
- i divani ad angolo preferibilmente devono essere appoggiati alle pareti
- il divano trasformabile in letto è un elemento ingombrante che richiede maggiore spazio
- ogni "zona" deve essere illuminata artificialmente
- attrezzare le diverse zone con arredi specifici (es. zona studio: scrivania, seduta, librerie, mobili accessori)

Scheda tecnica progetto

| | |
|--|---|
| Dai un nome al tuo progetto: <i>“Blu dipinto di blu”</i> | |
| Zona: Relax | Elementi d’arredo: divano, tavolini, piante, tappeto |
| Zona: Studio | Elementi d’arredo: scrivania, libreria, sedia, computer ,archivio ,lampada da scrivania |
| Materiale pavimenti | Legno |
| Colori | Pareti: blu, mattoni grigio |
| | Soffitto: azzurro |
| | Zoccolini e modanature: marroni, giallo chiaro Colonna: blu scuro |
| Stile | Moderno |

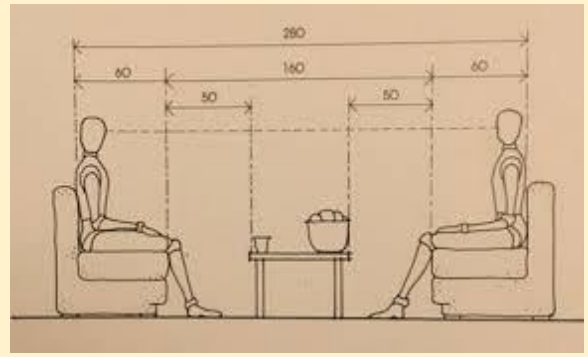
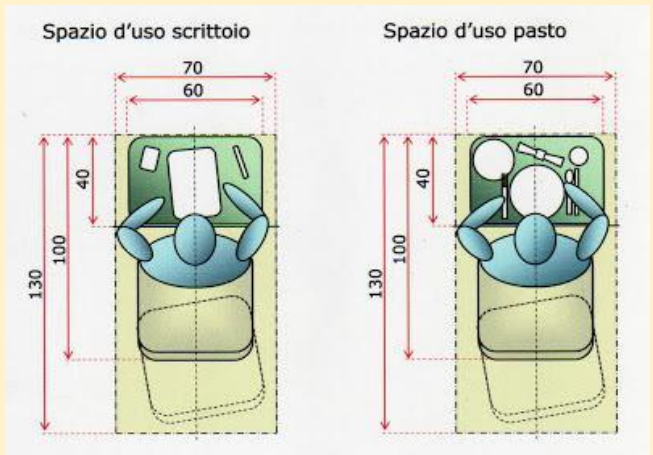
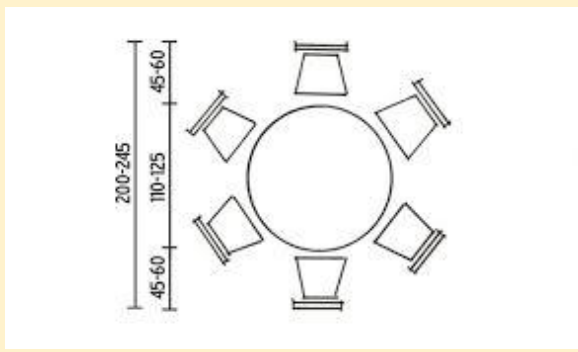
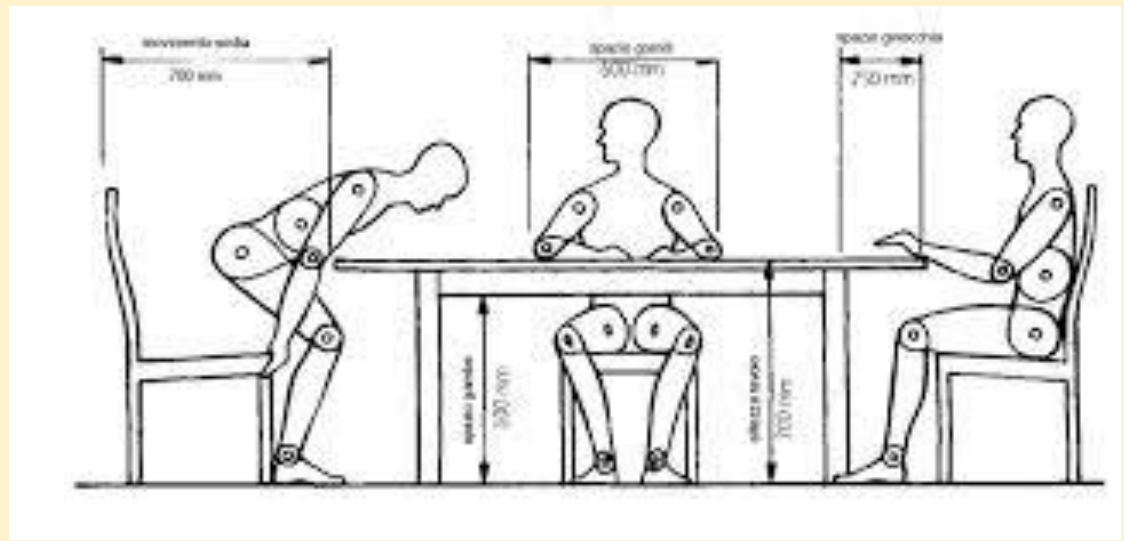
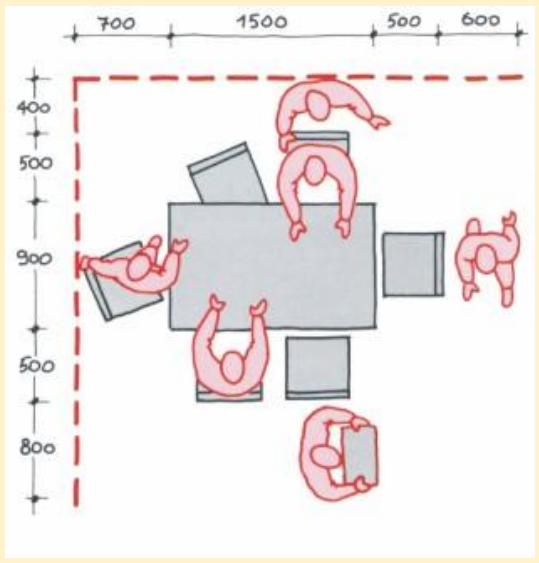

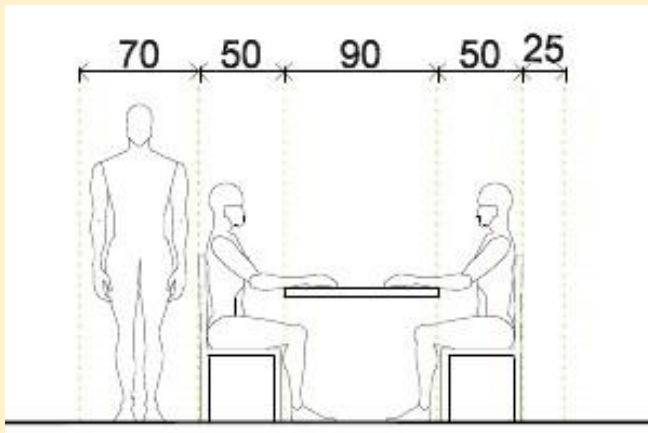

DISTANZA TV

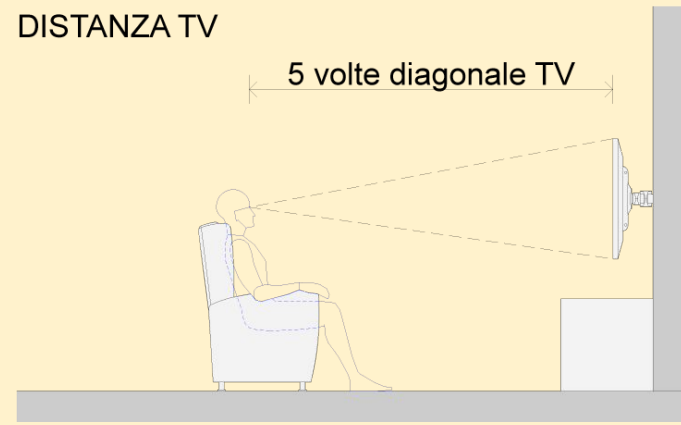

A

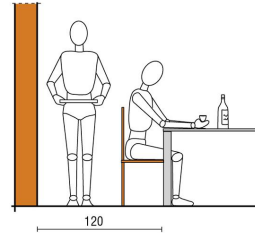

B

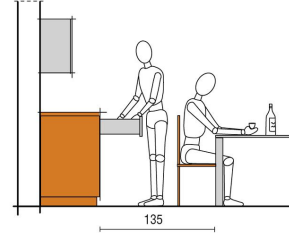

C

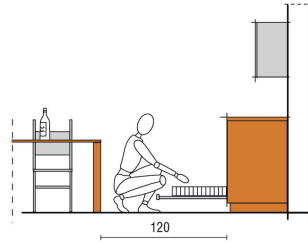

D

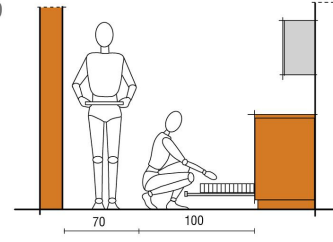

Sitografia per trovare ispirazione!

<https://www.casafacile.it/arredare/zona-studio/home-office-che-arreda-il-soggiorno/>

<https://www.homify.it/librodelleidee/693716/come-progettare-un-soggiorno-piccolo-ma-accogliente>

<https://www.lifeandthecity.it/10-regole-per-riorganizzare-il-salotto-e-rendere-ancora-piu-accogliente-la-zona-living-della-vostra-casa/>

Pianta ambiente

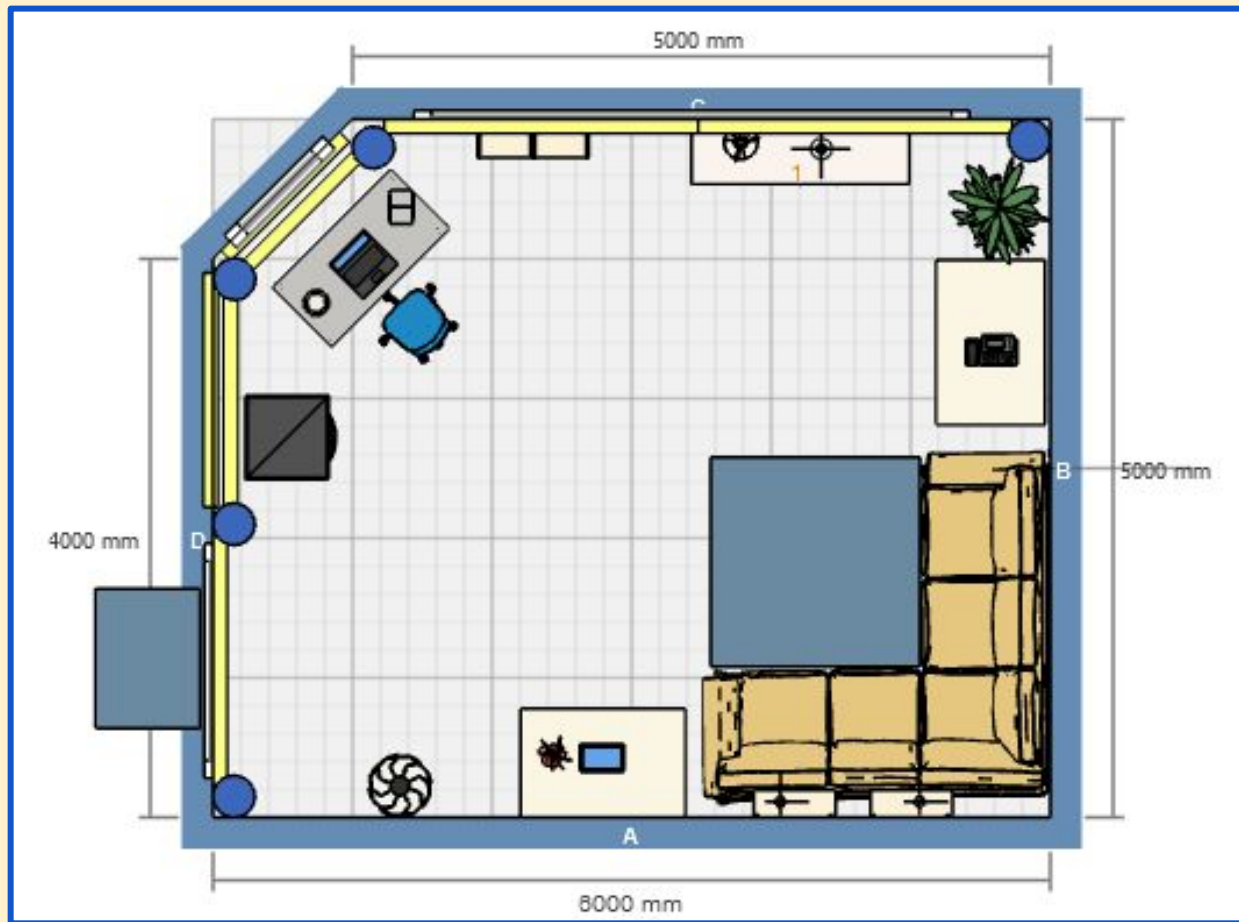

Prospetto 

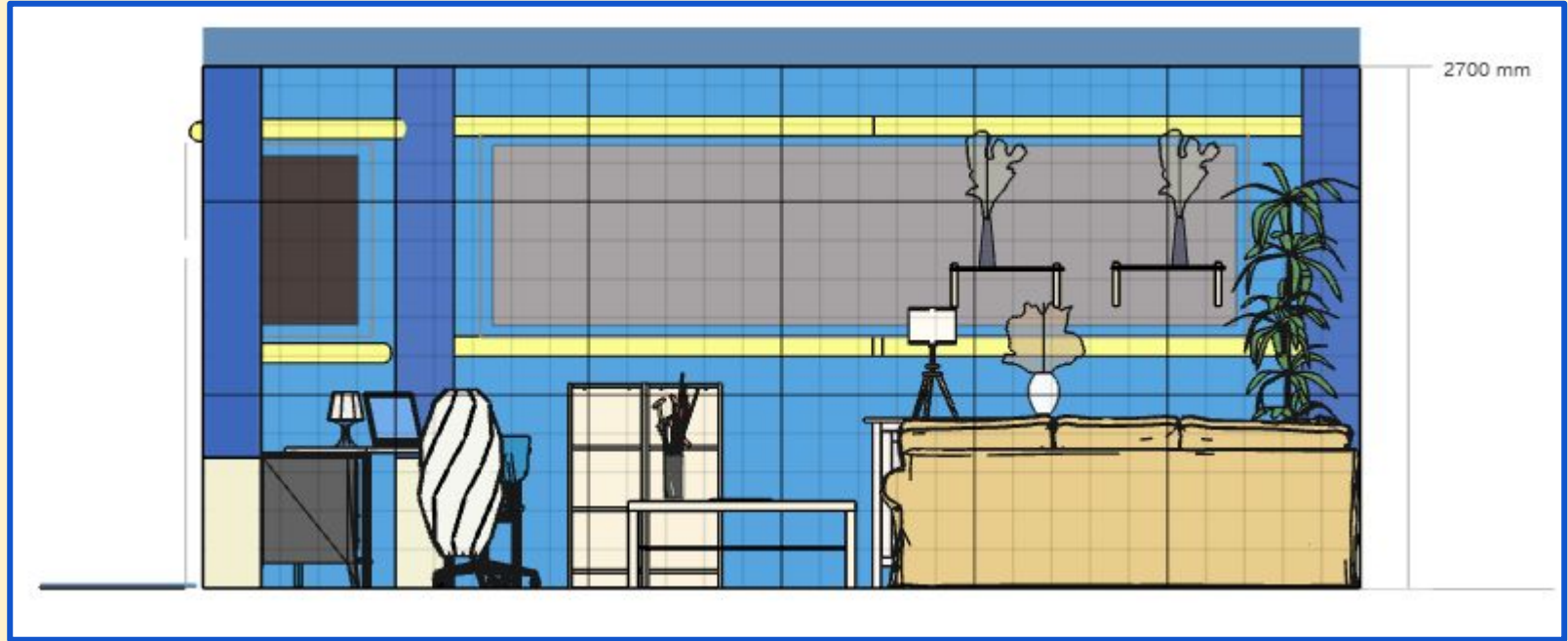

Pianta
prospettica
ambiente 



viste prospettiche 













Lista articoli e spesa totale

Elenco articoli: PROGETTO

Numero del
Progetto
0001-1612-4162

Prezzo totale:
€ 1.552,55

| | | | Prezzo | Quantità | Prezzo totale |
|--|----------|---|---------|----------|---------------|
| UFFICIO | | | | | |
|  | 50404895 | LAUTERS lampada da tavolo frassino/bianco | € 25 | 1 | € 25 |
|  | 40323710 | SJÖPENNA lampada da terra bianco | € 29,95 | 1 | € 29,95 |
|  | 20326291 | ADILS gamba blu | € 3 | 4 | € 12 |
|  | 40214117 | ALRIK sedia girevole blu | € 24,95 | 1 | € 24,95 |

Elenco articoli: PROGETTO



80263832 BILLY libreria
bianco
40x28x106 cm

€ 19,95

2

€ 39,90



80400042 BURHULT mensola
bianco
59x20 cm

€ 1,95

2

€ 3,90



76696009 EKBY VALTER staffa
betulla
18x23 cm

€ 2

4

€ 8



90339822 EKTORP fodera per divano angolare,
4 posti
Skaftarp giallo

€ 349

1

€ 349



40230221 EKTORP struttura divano angolare a
4 posti
tela grezza

€ 650

1

€ 650



40309257 HEMNES buffet
mordente bianco
157x88 cm

€ 249

1

€ 249



Elenco articoli: PROGETTO



mordente bianco
157x88 cm



80356341 KLIMPEN piano tavolo
grigio chiaro
120x60 cm

€ 55

1

€ 55



44881100 KOLON protezione per pavimento
120x100 cm

€ 20

1

€ 20



10065958 LACK tavolino
bianco
118x78 cm

€ 39,95

2

€ 79,90



00356401 LAMPAN lampada da tavolo
blu

€ 5,95

1

€ 5,95

Importante: Per chiudere spazi vuoti fra due pensili oppure due basi utilizza un riempitivo, questo, va tagliato su misura da un pannello di rivestimento. Tutti i pannelli di rivestimento sono inseriti al fondo della lista articoli. IKEA non si assume alcuna responsabilità della correttezza delle misure né della disposizione dell'arredamento. I prezzi inseriti in questo programma sono i prezzi dei prodotti in negozio, che dovrai portare a casa e montare. Puoi avvalerti dei nostri servizi di consegna, montaggio e installazione, che andranno pagati a parte. Facciamo tutto il possibile per garantire che le informazioni inserite in questo programma siano corrette; ci scusiamo tuttavia per eventuali inesattezze.

Incluso nel prezzo totale

Illuminazione € 60,90

Prezzo totale:
€ 1.552,55

Giorgio Caspani 3 C

**SIAMO TUTTI
ARCHITETTI!!!!!!**

Progettazione con
Ikea Home Planner

Indicazioni Operative

Link per poter accedere alla piattaforma on line. Accedere dopo essersi iscritti per poter salvare il proprio progetto.

https://www.ikea.com/ms/it_IT/customer-service/our-services/planner.html

Progettazione di uno spazio polifunzionale di circa 25-30 mq.

- La pianta prevede una porta d'ingresso, 1 o 2 finestre e/o portafinestre.
- Prima di iniziare a progettare è necessario prendere visione di tutti gli elementi d'arredo e non di "Ikea Home Planner" e successivamente ipotizzare quale utilizzare.

Fondamentale è individuare le attività che devono svolgersi all'interno dell'ambiente, es: zona conversazione, zona hobby, zona lettura, postazione studio, etc.

Inoltre occorre conoscere le misure minime e gli ingombri che devono intercorrere tra i diversi "oggetti d'arredo" (vedi slide successive).

Nella scelta dei colori delle pareti, del tipo di pavimento, delle finiture e degli arredi deve essere chiaro lo **stile** (moderno, rustico, elegante, informale, etc) che deve essere motivato e coerente.

Nella progettazione devono essere rispettate alcune regole fondamentali:

- i divani devono essere rivolti verso la luce (finestre)
- i divani ad angolo preferibilmente devono essere appoggiati alle pareti
- il divano trasformabile in letto è un elemento ingombrante che richiede maggiore spazio
- ogni "zona" deve essere illuminata artificialmente
- attrezzare le diverse zone con arredi specifici (es. zona studio: scrivania, seduta, librerie, mobili accessori)

Dai un nome al tuo progetto: **BLUE & YELLOW**

| | |
|---------------------|--|
| Zona: gaming | Elementi d'arredo: scrivania, sedia girevole, 2 computer, tablet, stampante, tappeto |
| Zona: relax | Elementi d'arredo: divano angolare, sedia a dondolo, lampada, tappeto, libreria |
| Zona: pranzo | Elementi d'arredo: tavolino, 2 sedie, 2 mensole, 2 cassetterie, vaso di fiori |
| Materiale pavimenti | Parquet |
| Colori | Pareti: blu e giallo |
| | Soffitto: bianco |
| | Zoccolini e modanature: legno |
| Stile | Moderno, minimal, semplice e giovanile |

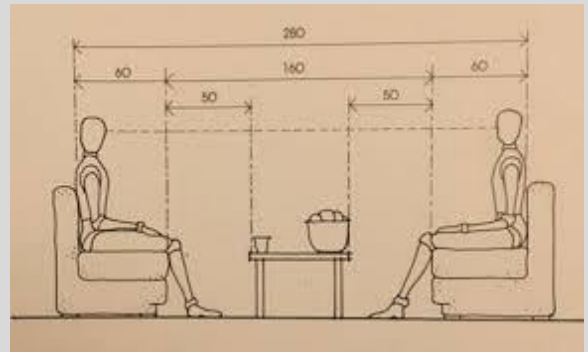
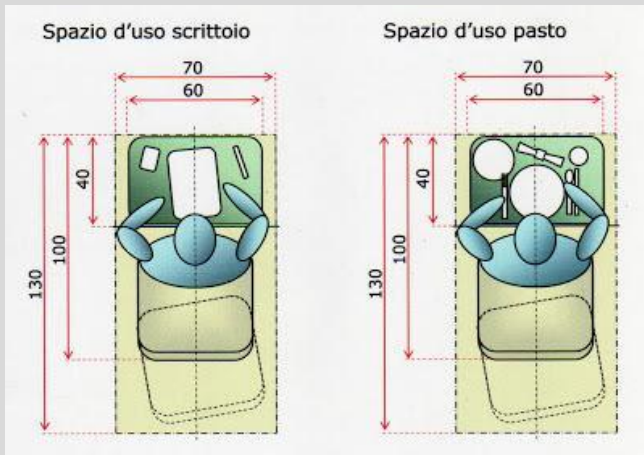
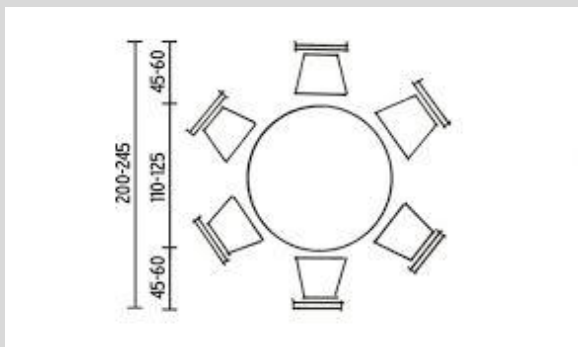
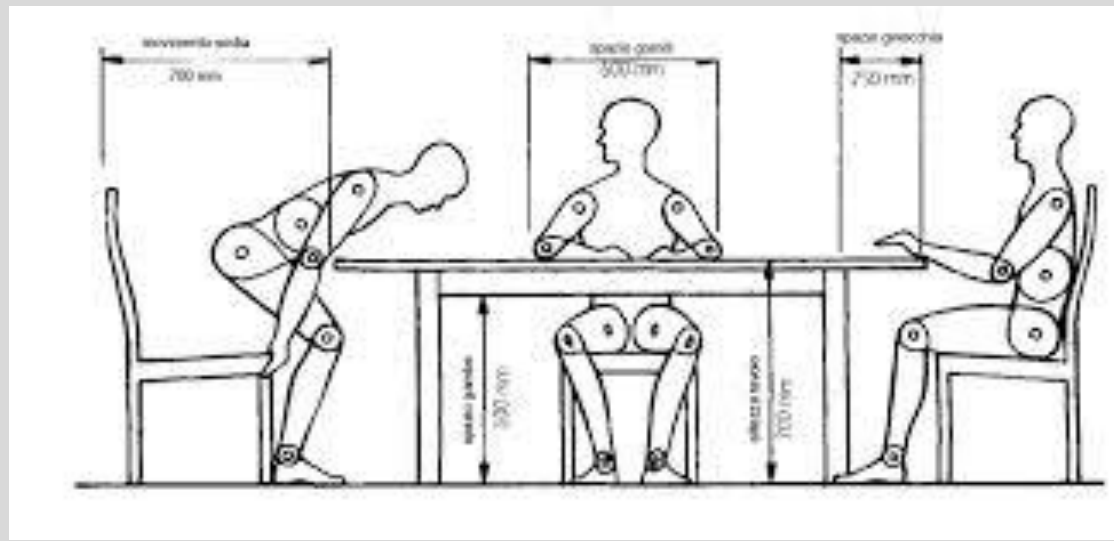
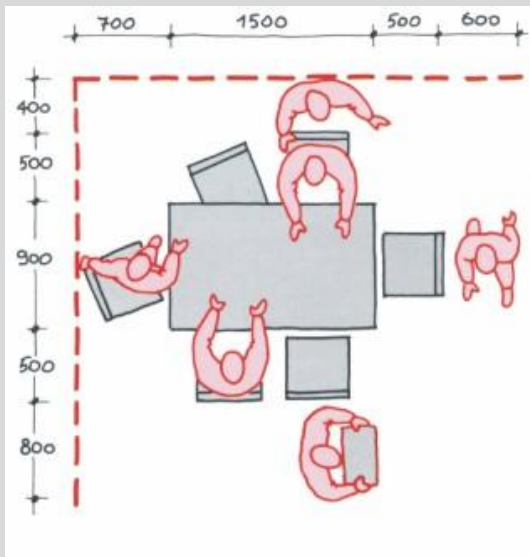

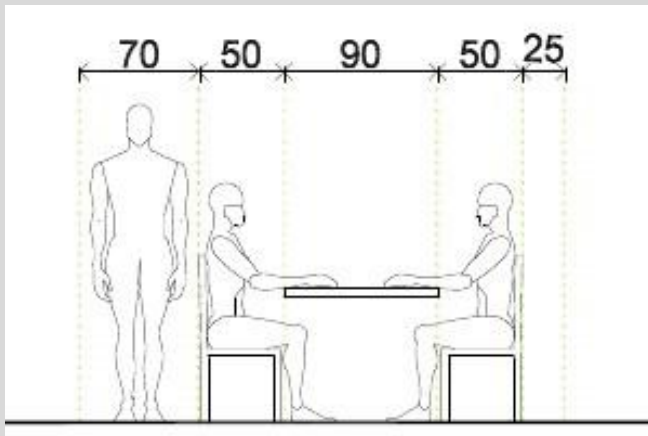

DISTANZA TV

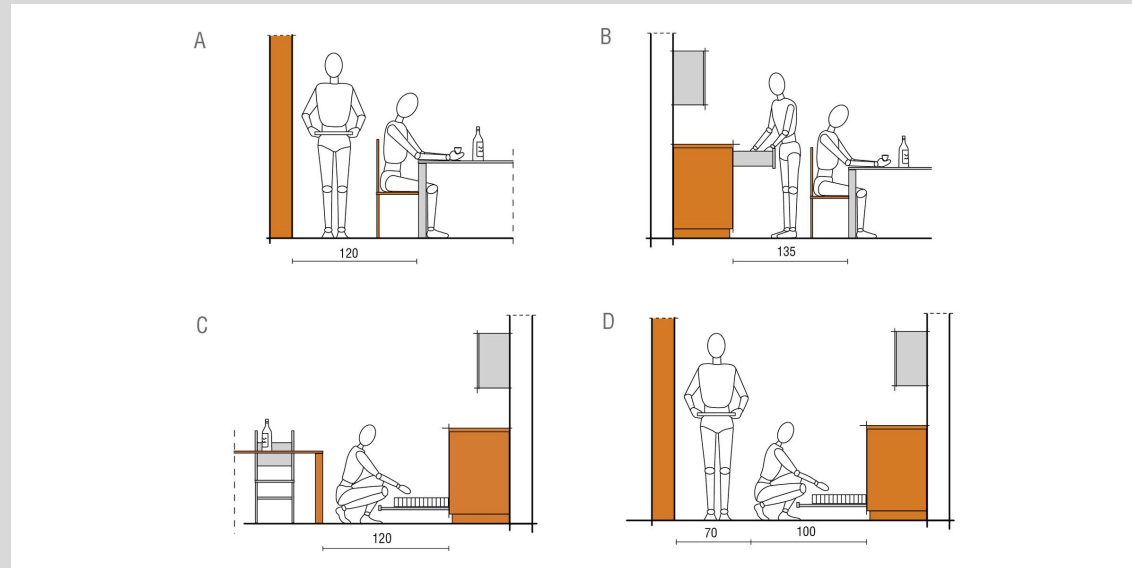
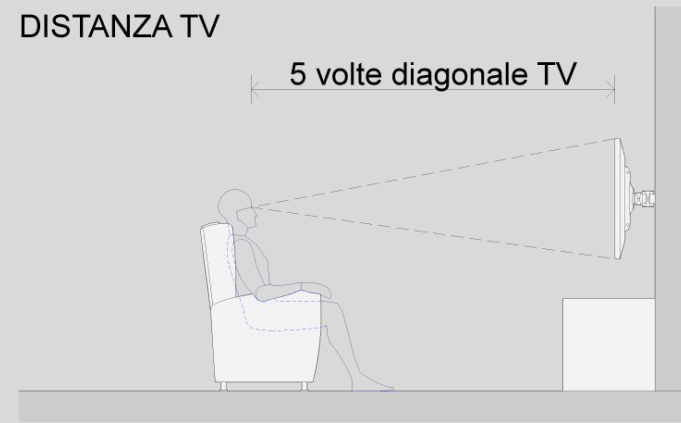

Sitografia per trovare ispirazione!

<https://www.casafacile.it/arredare/zona-studio/lhome-office-che-arreda-il-soggiorno/>

<https://www.homify.it/librodelleidee/693716/come-progettare-un-soggiorno-piccolo-ma-accogliente>

<https://www.lifeandthecity.it/10-regole-per-riorganizzare-il-salotto-e-rendere-ancora-piu-accogliente-la-zona-living-della-vostra-casa/>

Pianta

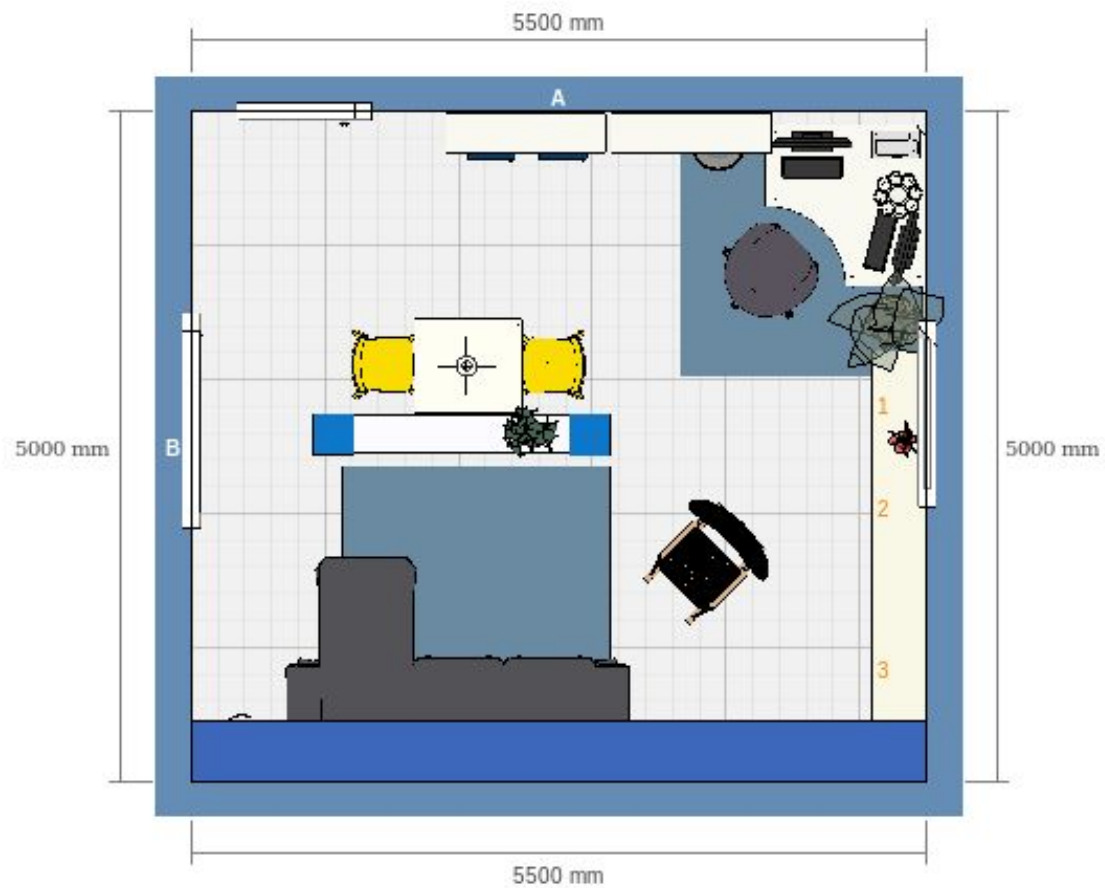

Pianta

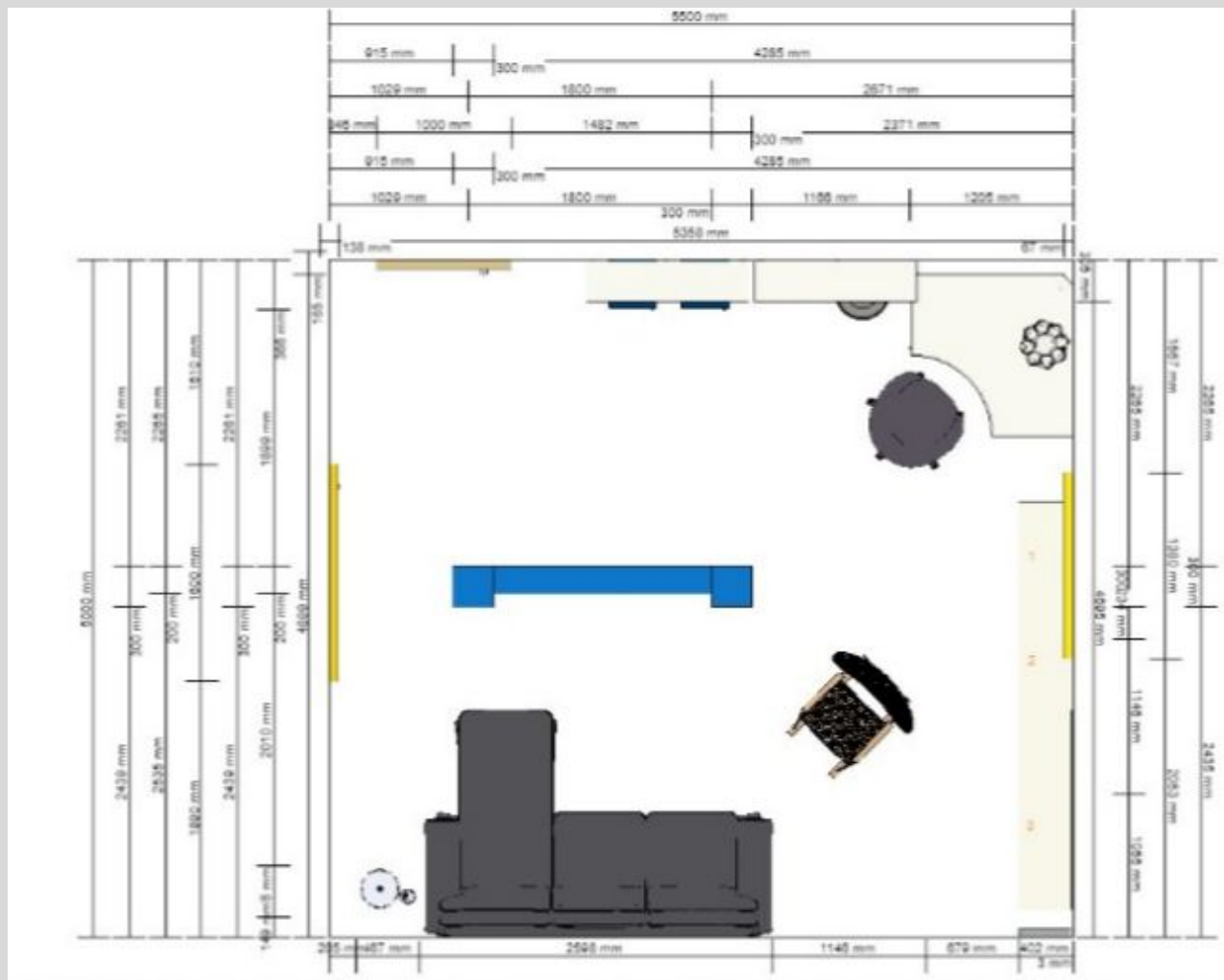

Prospetti

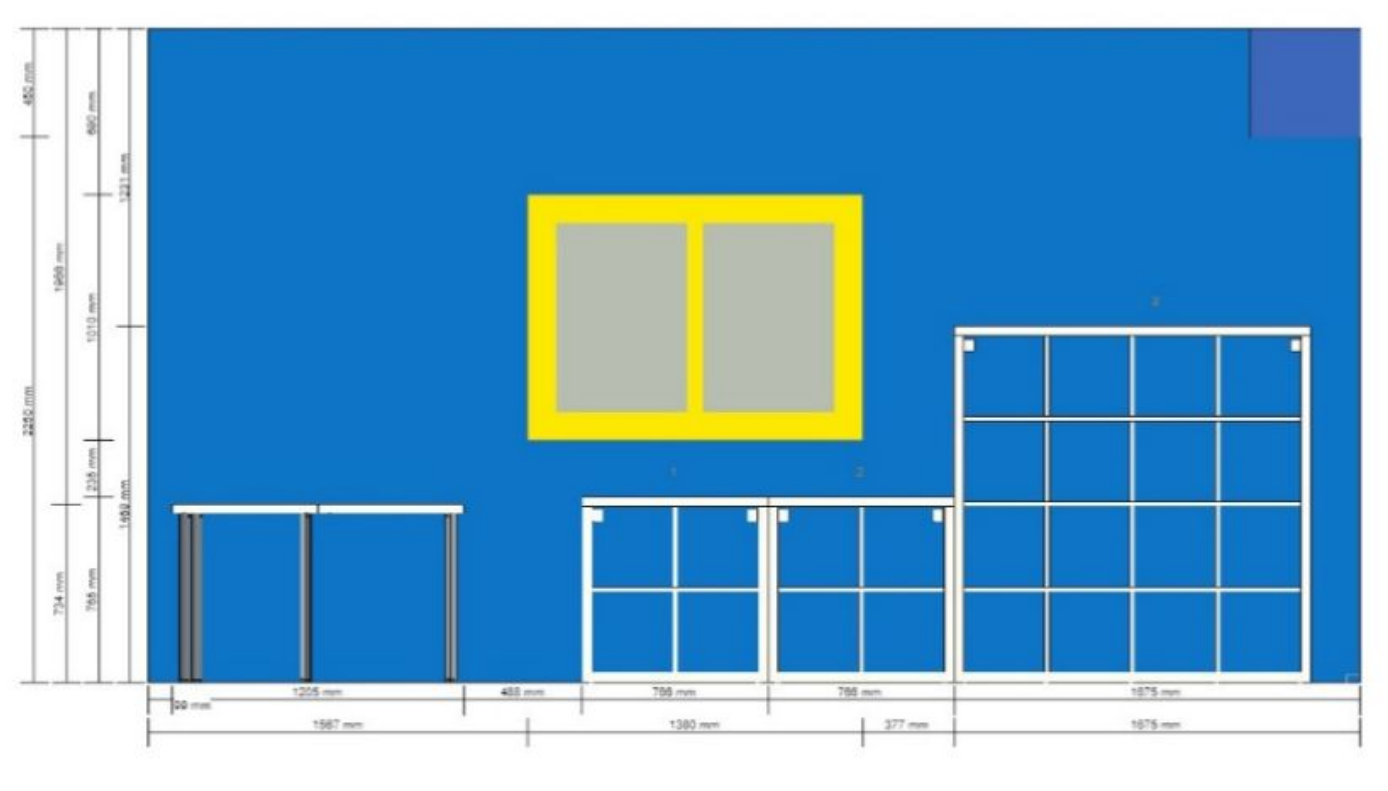

**Viste
prospettiche**

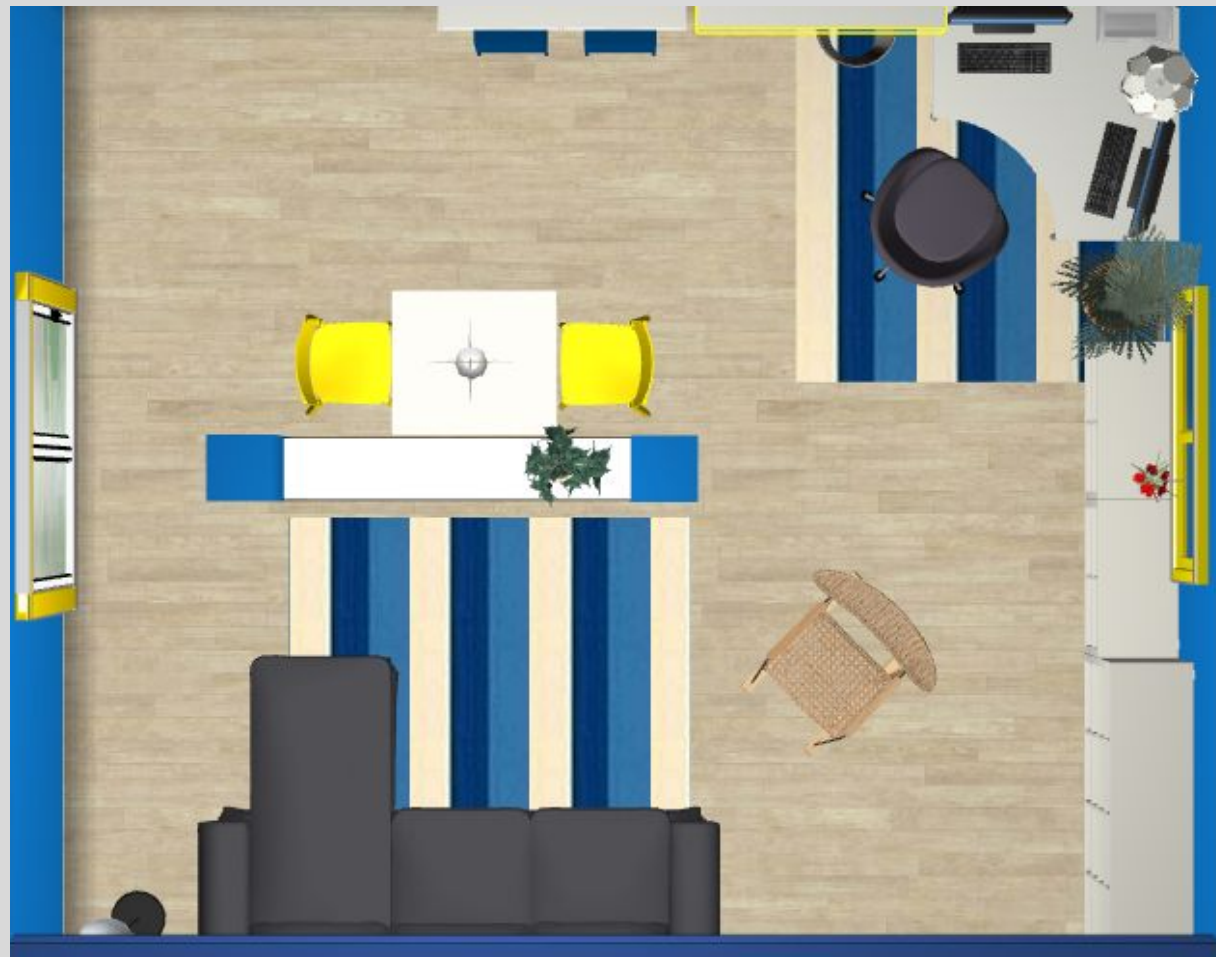





SIAMO TUTTI ARCHITETTI!!!!!!

Progettazione di un ambiente con
"Ikea Home Planner"

Radaelli Emanuele Classe 3^E



Indicazioni operative



Link per poter accedere alla piattaforma on line. Accedere dopo essersi iscritti per poter salvare il proprio progetto.
https://www.ikea.com/ms/it_IT/customer-service/our-services/planner.html

Progettazione di uno spazio polifunzionale di circa 25-30 mq.

- La pianta prevede una porta d'ingresso, 1 o 2 finestre e/o portafinestre.
- Prima di iniziare a progettare è necessario prendere visione di tutti gli elementi d'arredo e non di "Ikea Home Planner" e successivamente ipotizzare quale utilizzare.

Fondamentale è individuare le attività che devono svolgersi all'interno dell'ambiente, es: zona conversazione, zona hobby, zona lettura, postazione studio, etc.

Inoltre occorre conoscere le misure minime e gli ingombri che devono intercorrere tra i diversi "oggetti d'arredo" (vedi slide successive).

Nella scelta dei colori delle pareti, del tipo di pavimento, delle finiture e degli arredi deve essere chiaro lo **stile** (moderno, rustico, elegante, informale, etc) che deve essere motivato e coerente.

Nella progettazione devono essere rispettate alcune regole fondamentali:

- i divani devono essere rivolti verso la luce (finestre)
- i divani ad angolo preferibilmente devono essere appoggiati alle pareti
- il divano trasformabile in letto è un elemento ingombrante che richiede maggiore spazio
- ogni "zona" deve essere illuminata artificialmente
- attrezzare le diverse zone con arredi specifici (es. zona studio: scrivania, seduta, librerie, mobili accessori)





| | |
|--|--|
| Dai un nome al tuo progetto: <i>Orange room</i> | |
| Zona: Salotto | Elementi d'arredo: divano, camino, tappeto, mobili, piante |
| Zona: Studio | Elementi d'arredo: scrivania, computer, stampante, cestino, lampade, portadocumenti, sedia |
| Zona: Relax | Elementi d'arredo: poltrona, tavolino, librerie, ipad, telefono |
| Materiale pavimenti | Parquet noce |
| Colori | Pareti: bianco, marrone, arancione |
| | Soffitto: bianco |
| | Zoccolini e modanature: legno noce |
| Stile | Moderno |



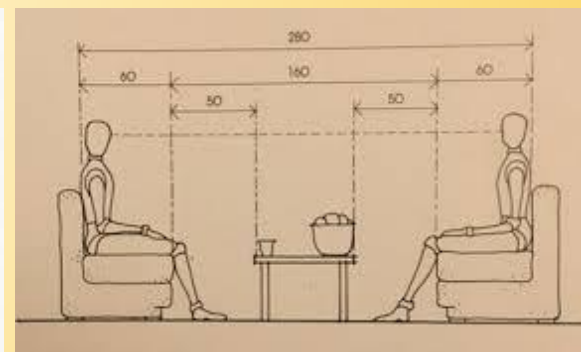
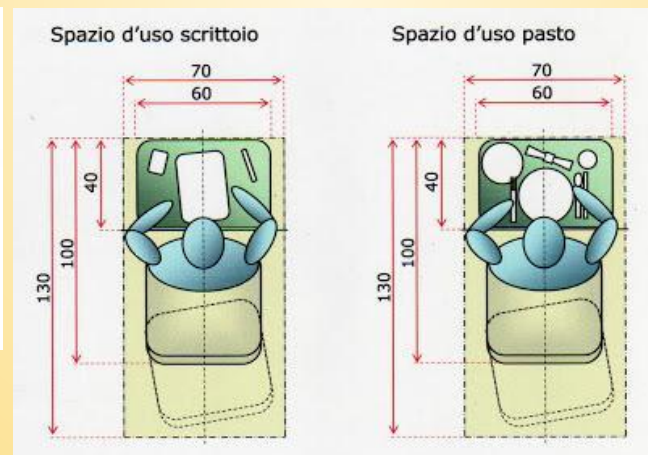
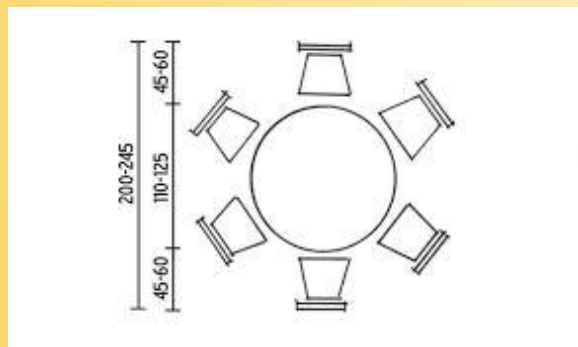
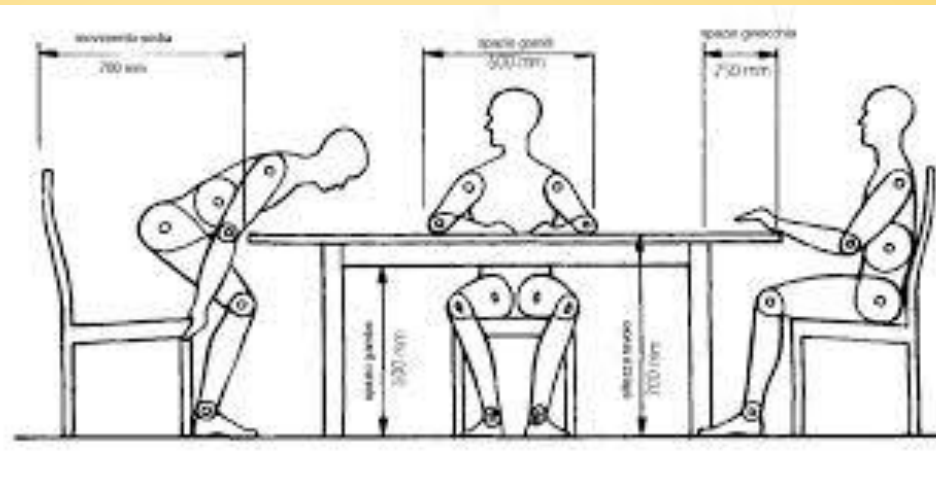
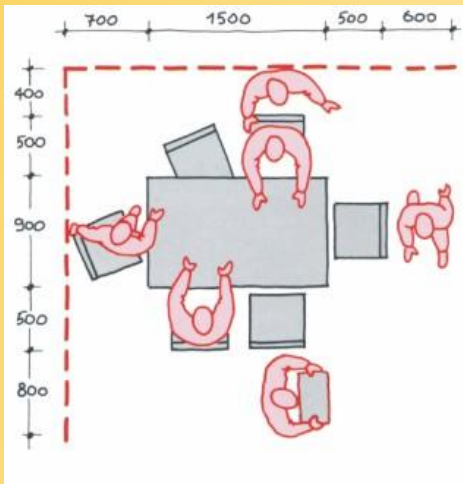

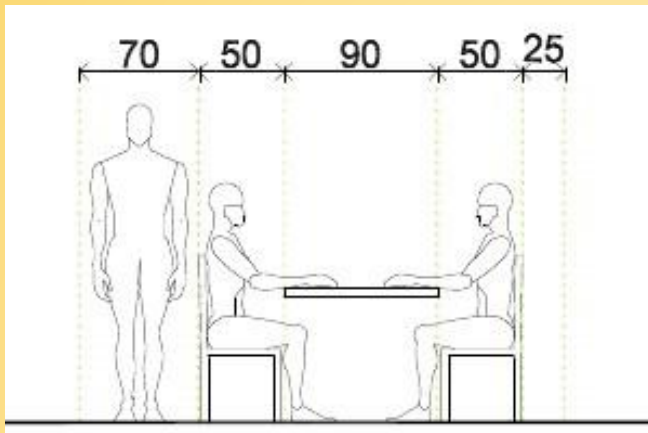

DISTANZA TV

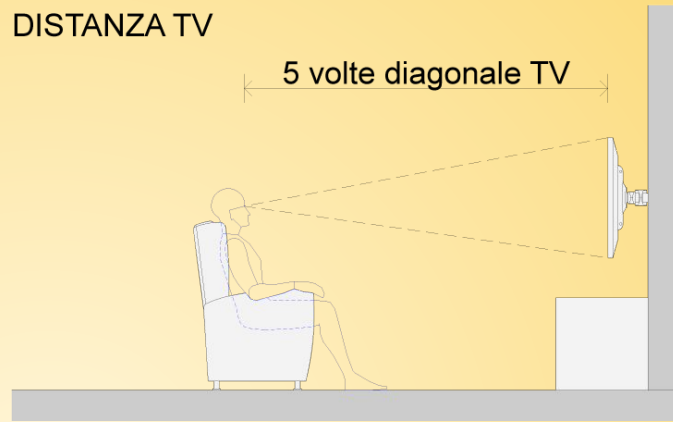

A

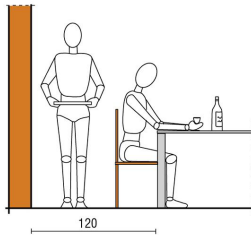

B

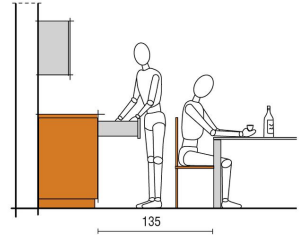

C

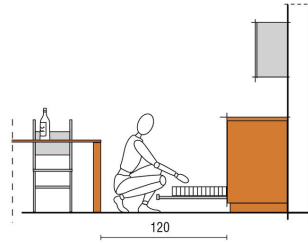

D

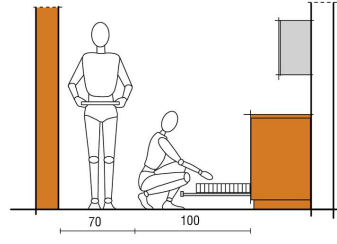

Sitografia per trovare ispirazione!

<https://www.casafacile.it/arredare/zona-studio/lhome-office-che-arreda-il-soggiorno/>

<https://www.homify.it/librodelleidee/693716/come-progettare-un-soggiorno-piccolo-ma-accogliente>
[e](#)

<https://www.lifeandthecity.it/10-regole-per-riorganizzare-il-salotto-e-rendere-ancora-piu-accogliente-la-zona-living-della-vostra-casa/>



Pianta ambiente



Prospetto



Viste prospettiche















Lista articoli e spesa totale

Elenco articoli: ORANGE ROOM

Nome del Progetto
Orange Room

Numero del Progetto
0001-1702-3880

Incluso nel prezzo totale
Illuminazione € 60

Prezzo totale:
€ 2.200,60

| | | | Prezzo | Quantità | Prezzo totale |
|---|----------|--|---------------|-----------------|----------------------|
| UFFICIO | | | | | |
|  | 40304735 | ANTIFONI lampada da terra/lettura nichelato | € 43 | 1 | € 43 |
|  | 00263850 | BILLY libreria bianco 80x28x202 cm | € 49,95 | 2 | € 99,90 |
|  | 10321741 | EKTORP fodera per divano angolare, 4 posti Vittaryd bianco | € 249 | 1 | € 249 |
|  | 40230221 | EKTORP struttura divano angolare a 4 posti tela grezza | € 650 | 1 | € 650 |

Elenco articoli: ORANGE ROOM

| | | | | | |
|---|----------|--|---------|---|---------|
|  | 70337819 | GLADOM tavolino vassoio bianco 45x53 cm | € 14,95 | 1 | € 14,95 |
|  | 80398794 | GRÖNLID fodera per poltrona Insero bianco | € 39 | 1 | € 39 |
|  | 40395924 | GRÖNLID struttura per poltrona | € 160 | 1 | € 160 |
|  | 40309257 | HEMNES buffet mordente bianco 157x88 cm | € 249 | 1 | € 249 |
|  | 90371770 | HEMNES vetrina mordente bianco 90x197 cm | € 299 | 1 | € 299 |

| | | | | | |
|---|----------|--|----------|---|----------|
|  | 40266984 | HÅRTE lampada da lavoro a LED nero/color argento | € 17 | 1 | € 17 |
|  | 44881100 | KOLON protezione per pavimento 120x100 cm | € 20 | 1 | € 20 |
|  | 70214192 | MALM scrivania con piano estraibile bianco 151x65 cm | € 109,90 | 1 | € 109,90 |
|  | 20339415 | MILLBERGET sedia girevole Kimstad bianco | € 69,95 | 1 | € 69,95 |
|  | 90197484 | TOFTERYD tavolino lucido bianco 95x95 cm | € 179,90 | 1 | € 179,90 |

Importante: Per chiudere spazi vuoti fra due pensili oppure due basi utilizza un riempitivo, questo, va tagliato su misura da un pannello di rivestimento. Tutti i pannelli di rivestimento sono inseriti al fondo della lista articoli.
IKEA non si assume alcuna responsabilità della correttezza delle misure né della disposizione dell'arredamento. I prezzi inseriti in questo programma sono i prezzi dei prodotti in negozio, che dovrai portare a casa e montare. Puoi avvalerti dei nostri servizi di consegna, montaggio e installazione, che andranno pagati a parte. Facciamo tutto il possibile per garantire che le informazioni inserite in questo programma siano corrette; ci scusiamo tuttavia per eventuali inesattezze.

Incluso nel prezzo totale
Illuminazione € 60

Prezzo totale:
€ 2.200,60

SIAMO TUTTI ARCHITETTI!!!

Progettazione di un ambiente con
Ikea Home Planner

KEVIN VELASQUEZ 3C

INDICAZIONI OPERATIVE

Link per poter accedere alla piattaforma on line. Accedere dopo essersi iscritti per poter salvare il proprio progetto.

https://www.ikea.com/ms/it_IT/customer-service/our-services/planner.html

Progettazione di uno spazio polifunzionale di circa 25-30 mq.

- La pianta prevede una porta d'ingresso, 1 o 2 finestre e/o portafinestre.
- Prima di iniziare a progettare è necessario prendere visione di tutti gli elementi d'arredo e non di "Ikea Home Planner" e successivamente ipotizzare quale utilizzare.

Fondamentale è individuare le attività che devono svolgersi all'interno dell'ambiente, es: zona conversazione, zona hobby, zona lettura, postazione studio, etc.

Inoltre occorre conoscere le misure minime e gli ingombri che devono intercorrere tra i diversi "oggetti d'arredo" (vedi slide successive).

Nella scelta dei colori delle pareti, del tipo di pavimento, delle finiture e degli arredi deve essere chiaro lo **stile** (moderno, rustico, elegante, informale, etc) che deve essere motivato e coerente.

Nella progettazione devono essere rispettate alcune regole fondamentali:

- i divani devono essere rivolti verso la luce (finestre)
- i divani ad angolo preferibilmente devono essere appoggiati alle pareti
- il divano trasformabile in letto è un elemento ingombrante che richiede maggiore spazio
- ogni "zona" deve essere illuminata artificialmente
- attrezzare le diverse zone con arredi specifici (es. zona studio: scrivania, seduta, librerie, mobili accessori)

Dai un nome al tuo progetto: ***Il cielo in una stanza***

| | |
|----------------------|--|
| Zona: Conversazione | Elementi d'arredo: Divani, tavolino, tv |
| Zona: Gaming | Elementi d'arredo: Scrivania, computer, tablet, cestino, |
| Materiale pavimenti: | Legno |
| Colori: | Pareti: azzurro |
| | Soffitto: azzurro |
| | Zoccolini e modanature: marroni |
| Stile: | Moderno |

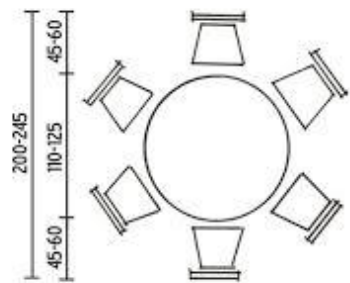
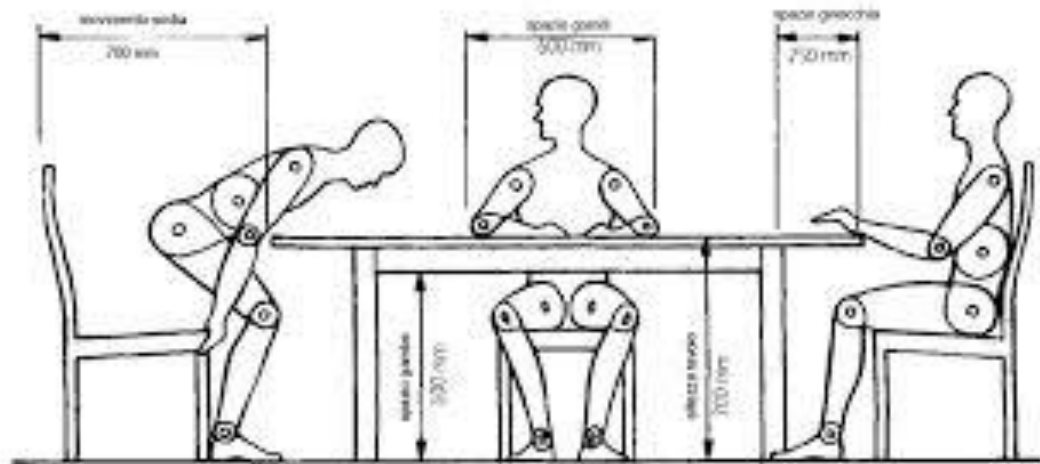
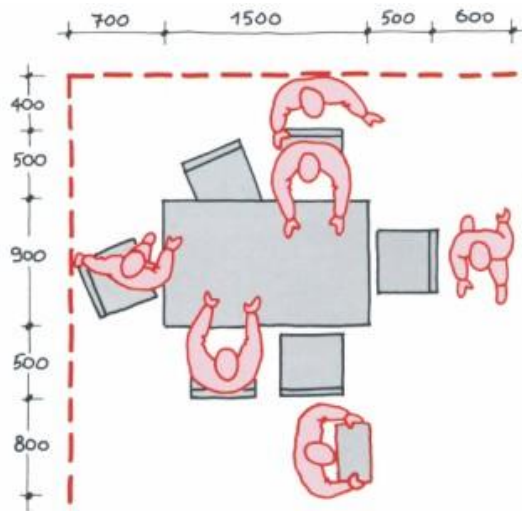

Spazio d'uso scrittoio

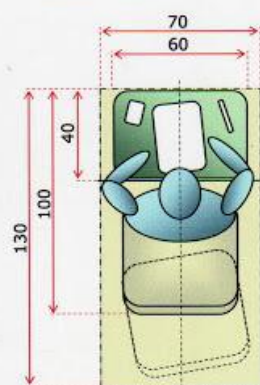

Spazio d'uso pasto

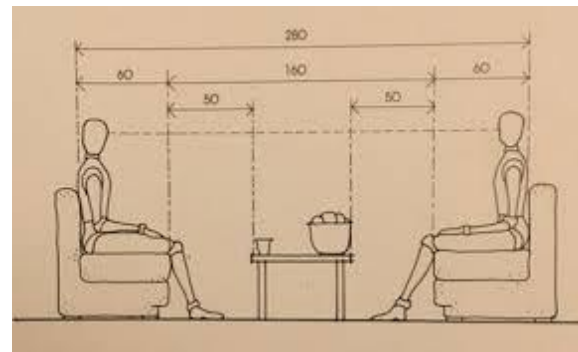
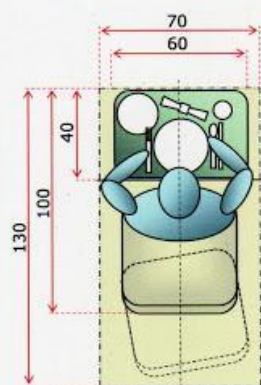

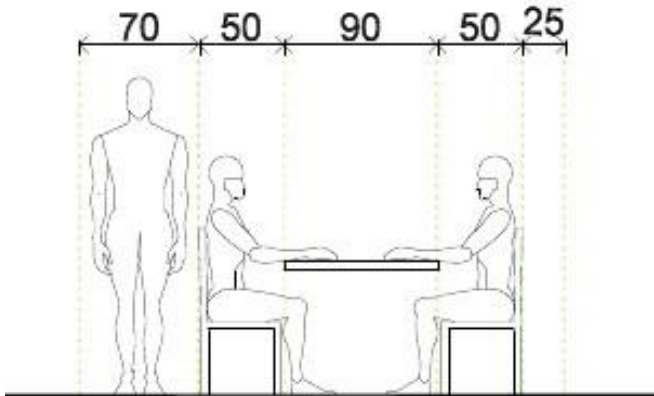

DISTANZA TV

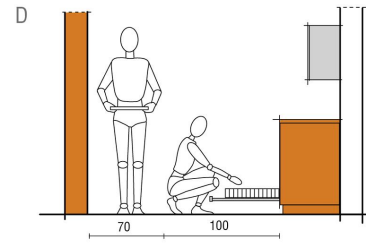
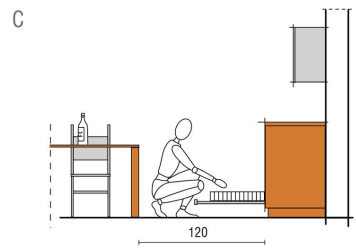
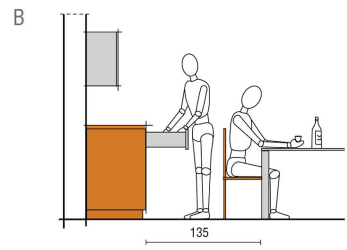
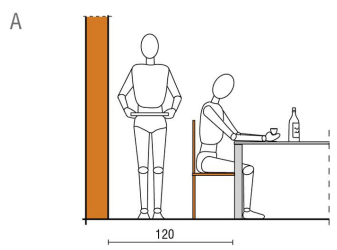
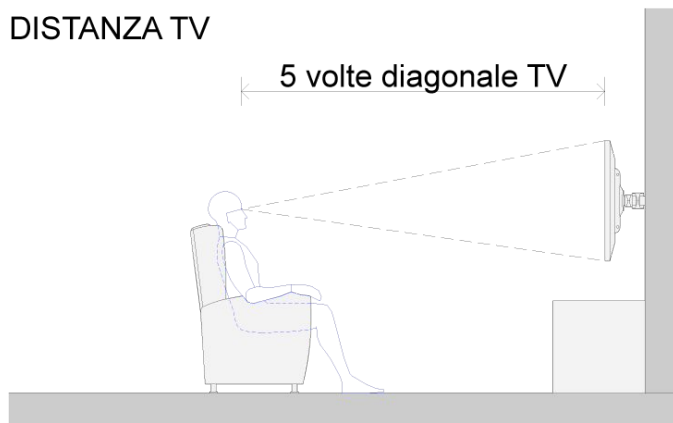

Sitografia per trovare ispirazione!

<https://www.casafacile.it/arredare/zona-studio/lhome-office-che-arreda-il-soggiorno/>

<https://www.homify.it/librodelleidee/693716/come-progettare-un-soggiorno-piccolo-ma-accogliente>

<https://www.lifeandthecity.it/10-regole-per-riorganizzare-il-salotto-e-rendere-ancora-piu-accogliente-la-zona-living-della-vostra-casa/>

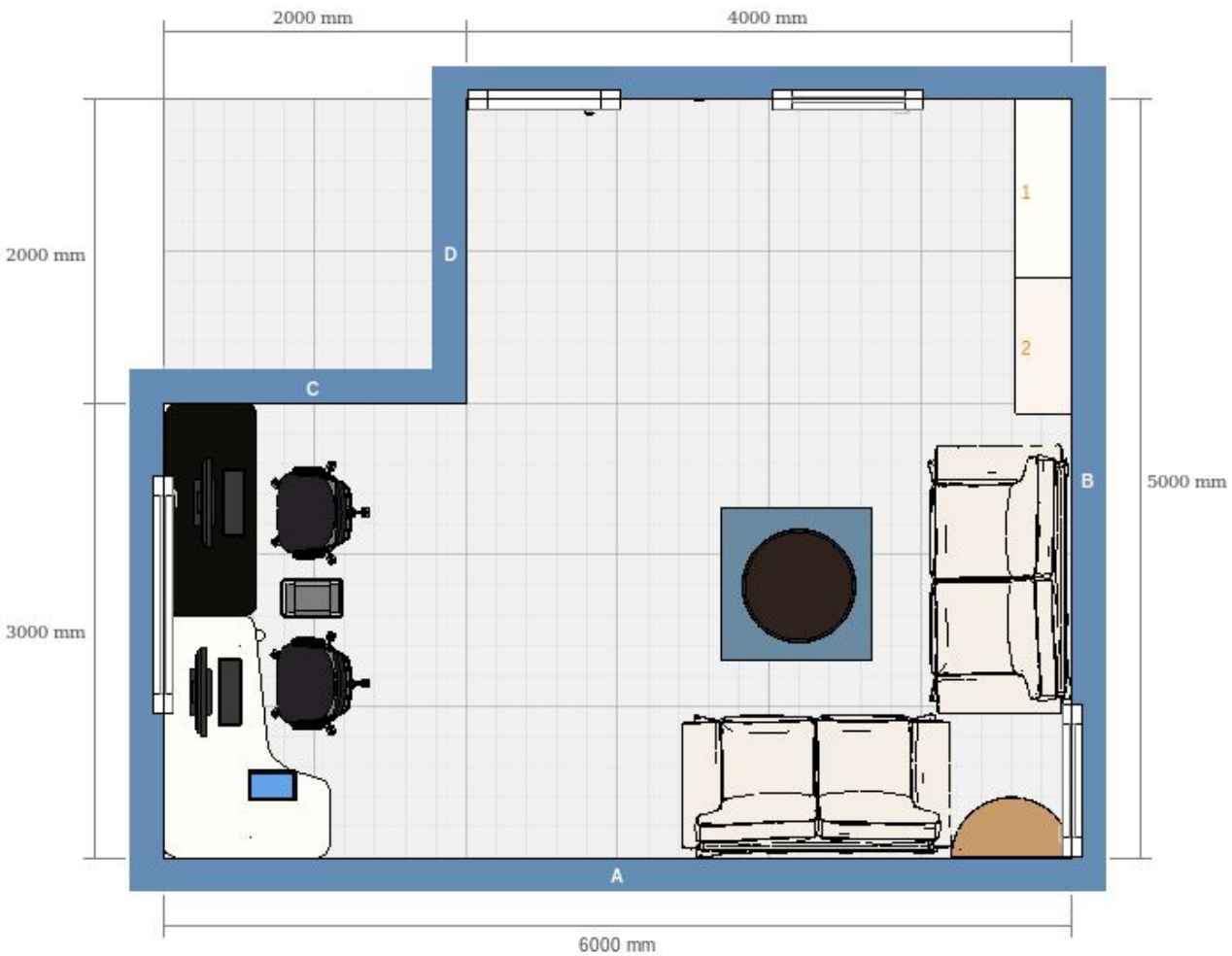

PIANTA

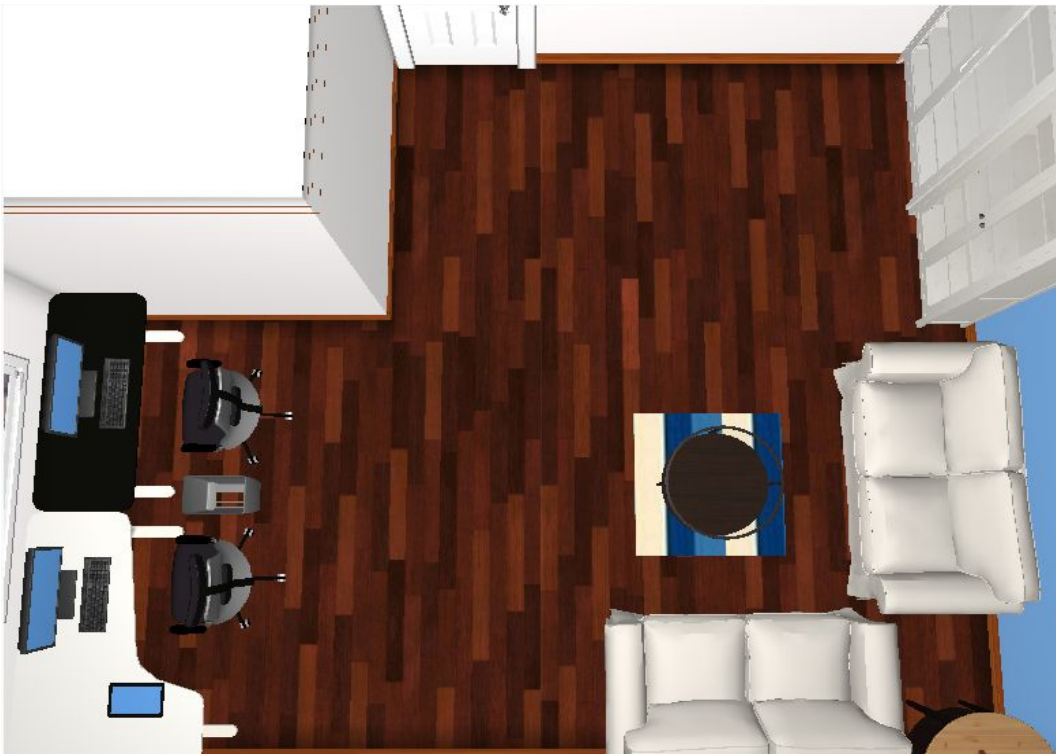

VISTE PROSPETTICHE













SIAMO TUTTI ARCHITETTI!!!

Progettazione di un ambiente con

Ikea Home Planner

Gussoni Rebecca Classe 3E

Indicazioni Operative

Link per poter accedere alla piattaforma on line. Accedere dopo essersi iscritti per poter salvare il proprio progetto.

https://www.ikea.com/ms/it_IT/customer-service/our-services/planner.html

Progettazione di uno spazio polifunzionale di circa 25-30 mq.

- La pianta prevede una porta d'ingresso, 1 o 2 finestre e/o portafinestre.
- Prima di iniziare a progettare è necessario prendere visione di tutti gli elementi d'arredo e non di "Ikea Home Planner" e successivamente ipotizzare quale utilizzare.

Fondamentale è individuare le attività che devono svolgersi all'interno dell'ambiente, es: zona conversazione, zona hobby, zona lettura, postazione studio, etc.

Inoltre occorre conoscere le misure minime e gli ingombri che devono intercorrere tra i diversi "oggetti d'arredo" (vedi slide successive).

Nella scelta dei colori delle pareti, del tipo di pavimento, delle finiture e degli arredi deve essere chiaro lo **stile** (moderno, rustico, elegante, informale, etc) che deve essere motivato e coerente.

Nella progettazione devono essere rispettate alcune regole fondamentali:

- i divani devono essere rivolti verso la luce (finestre)
- i divani ad angolo preferibilmente devono essere appoggiati alle pareti
- il divano trasformabile in letto è un elemento ingombrante che richiede maggiore spazio
- ogni "zona" deve essere illuminata artificialmente
- attrezzare le diverse zone con arredi specifici (es. zona studio: scrivania, seduta, librerie, mobili accessori)

Dai un nome al tuo progetto: *Purple Sweet Room*

| | |
|---------------------|---|
| Zona: hobby | Elementi d'arredo: due scrivanie lunga, scaffale ad angolo, sedia |
| Zona: relax | Elementi d'arredo: divano, coffee table |
| Zona: studio | Elementi d'arredo: compute, scaffali, stampante, tablet |
| Materiale pavimenti | Legno |
| Colori | Pareti lilla |
| | Soffitto rosa chiaro |
| | Zoccolini e modanature //// |
| Stile | Moderno |

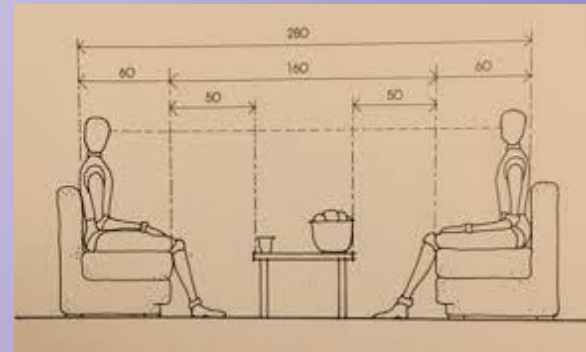
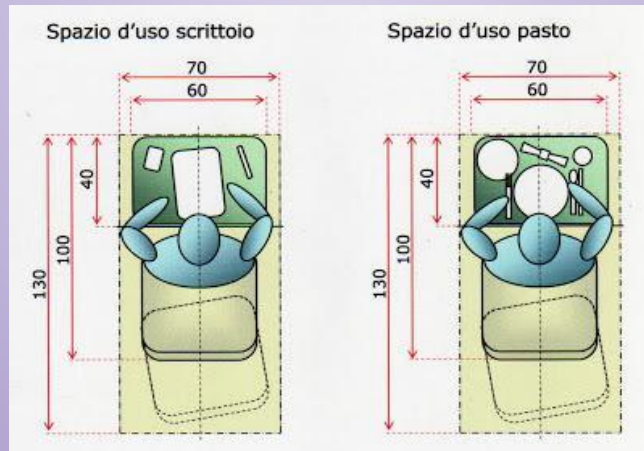
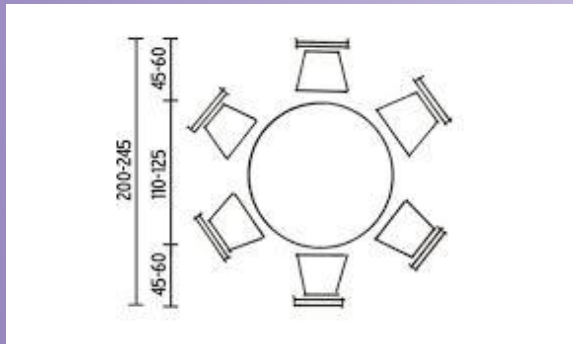
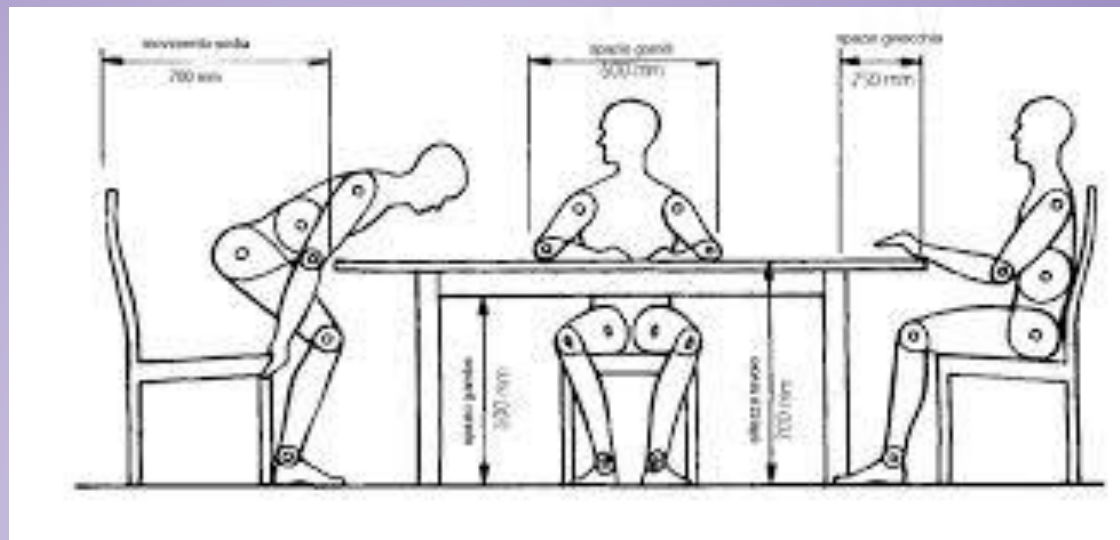
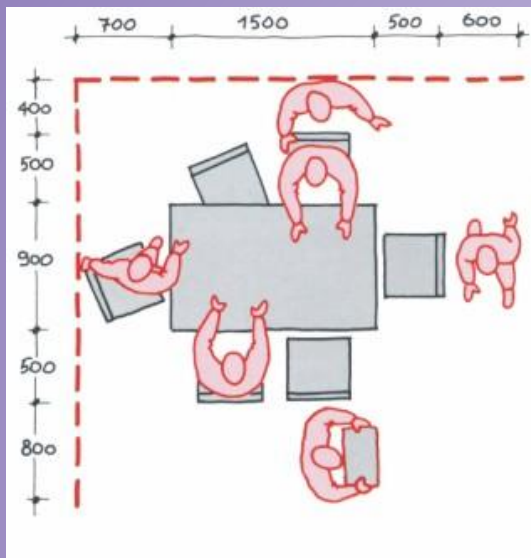

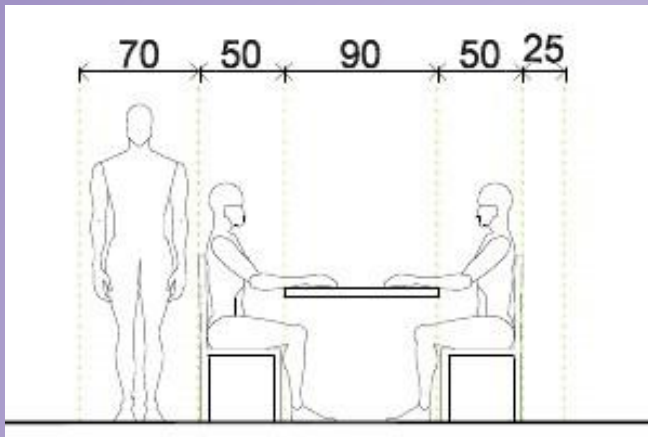

DISTANZA TV

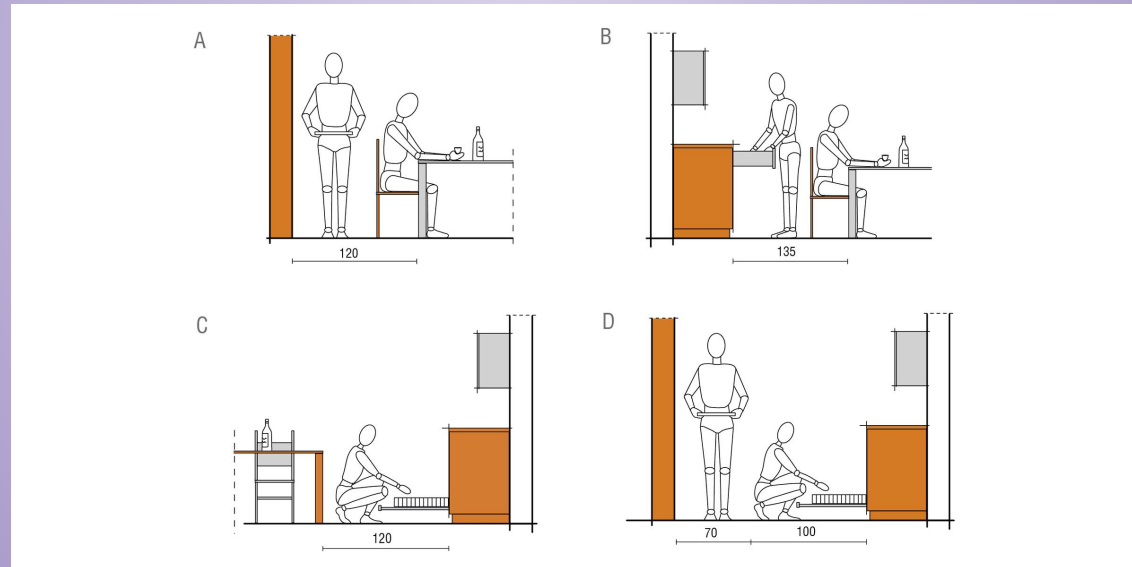

Sitografia per trovare ispirazione!

<https://www.casafacile.it/arredare/zona-studio/lhome-office-che-arreda-il-soggiorno/>

<https://www.homify.it/librodelleidee/693716/come-progettare-un-soggiorno-piccolo-ma-accogliente>

<https://www.lifeandthecity.it/10-regole-per-riorganizzare-il-salotto-e-rendere-ancora-piu-accogliente-la-zona-living-della-vostra-casa/>

Pianta ambiente



Prospetti



Lato C

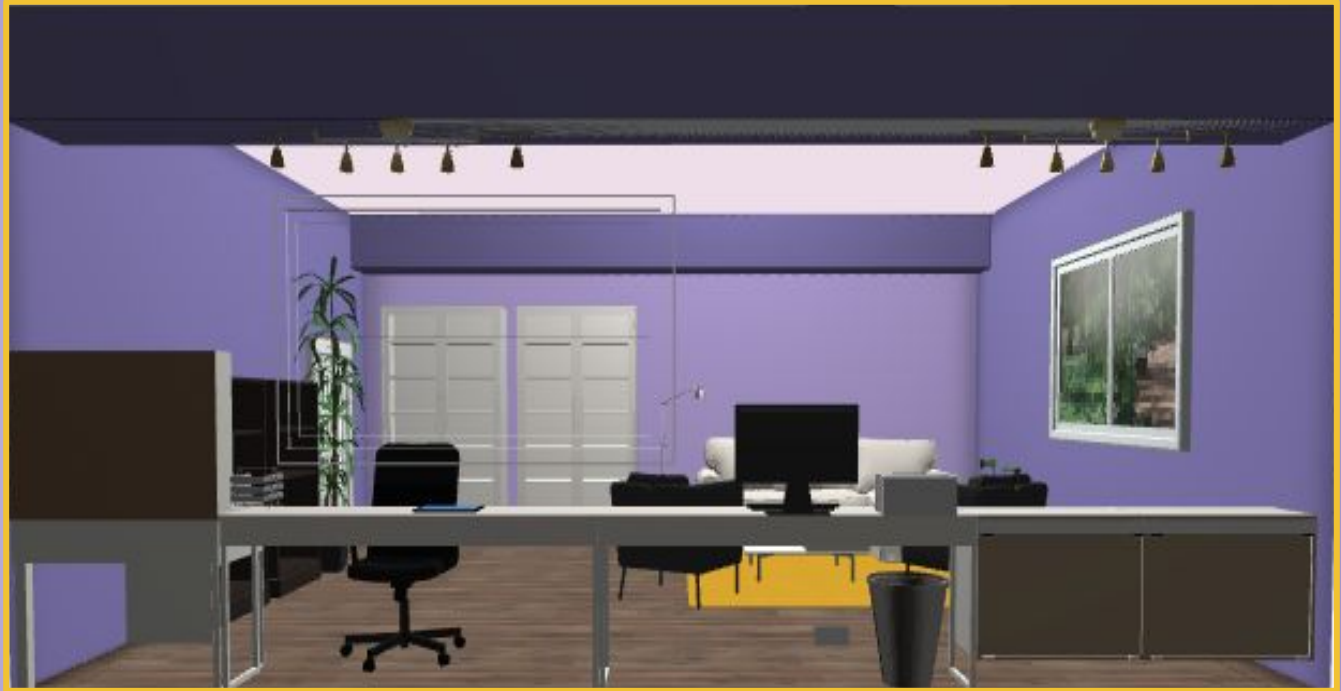

late D

Viste Prospettiche











Siamo tutti architetti!

Progettazione di un ambiente con
Ikea Home Planner

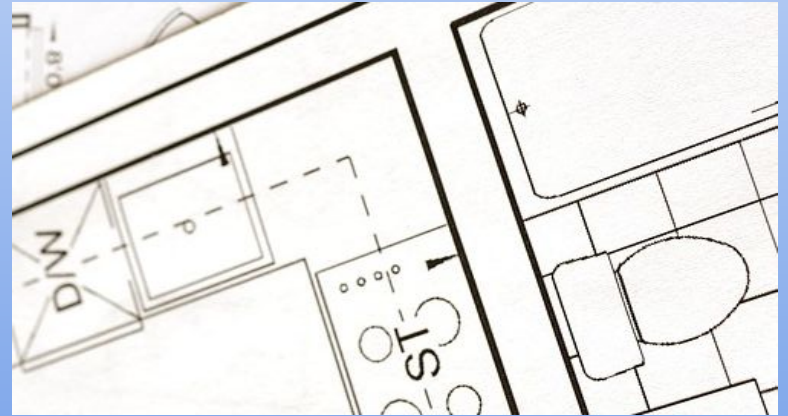

Federico Sirotti classe 3E

Indicazioni Operative

Link per poter accedere alla piattaforma on line. Accedere dopo essersi iscritti per poter salvare il proprio progetto.

https://www.ikea.com/ms/it_IT/customer-service/our-services/planner.html

Progettazione di uno spazio polifunzionale di circa 25-30 mq.

- La pianta prevede una porta d'ingresso, 1 o 2 finestre e/o portafinestre.
- Prima di iniziare a progettare è necessario prendere visione di tutti gli elementi d'arredo e non di "Ikea Home Planner" e successivamente ipotizzare quale utilizzare.

Fondamentale è individuare le attività che devono svolgersi all'interno dell'ambiente, es: zona conversazione, zona hobby, zona lettura, postazione studio, etc.

Inoltre occorre conoscere le misure minime e gli ingombri che devono intercorrere tra i diversi "oggetti d'arredo" (vedi slide successive).

Nella scelta dei colori delle pareti, del tipo di pavimento, delle finiture e degli arredi deve essere chiaro lo **stile** (moderno, rustico, elegante, informale, etc) che deve essere motivato e coerente.

Nella progettazione devono essere rispettate alcune regole fondamentali:

- i divani devono essere rivolti verso la luce (finestre)
- i divani ad angolo preferibilmente devono essere appoggiati alle pareti
- il divano trasformabile in letto è un elemento ingombrante che richiede maggiore spazio
- ogni "zona" deve essere illuminata artificialmente
- attrezzare le diverse zone con arredi specifici (es. zona studio: scrivania, seduta, librerie, mobili accessori)

Dai un nome al tuo progetto: ***The Wall***

| | |
|---------------------|--|
| Zona: Relax | Elementi d'arredo: divano, tavolino, |
| Zona: Divertimento | Elementi d'arredo: televisione |
| Zona: Bar | Elementi d'arredo: tavolo, fiori, sedie |
| Zona: Studio | Elementi d'arredo: scrivania, pc, sedia, lampada |
| Materiale pavimenti | Moquette |
| Colori | Pareti: tortora, beige, bianco, mattoni a vista |
| | Soffitto: bianco |
| | Zoccolini e modanature: bianco |
| Stile | Moderno |
| | Hi tech |
| | Funzionale |

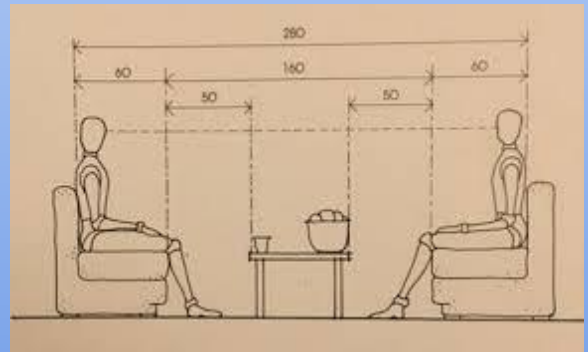
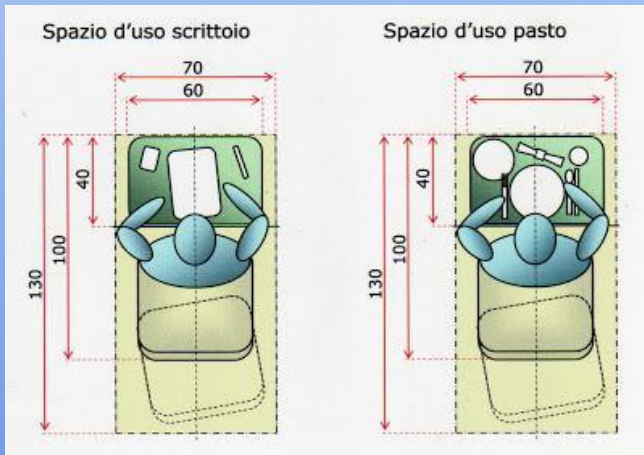
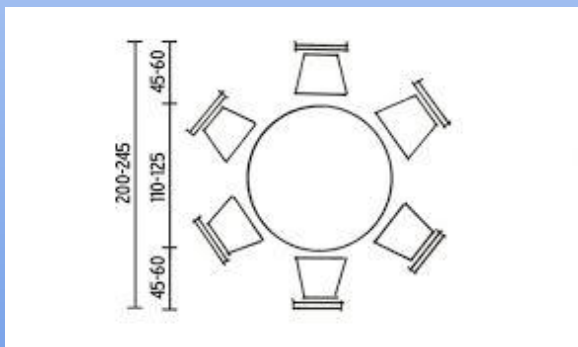
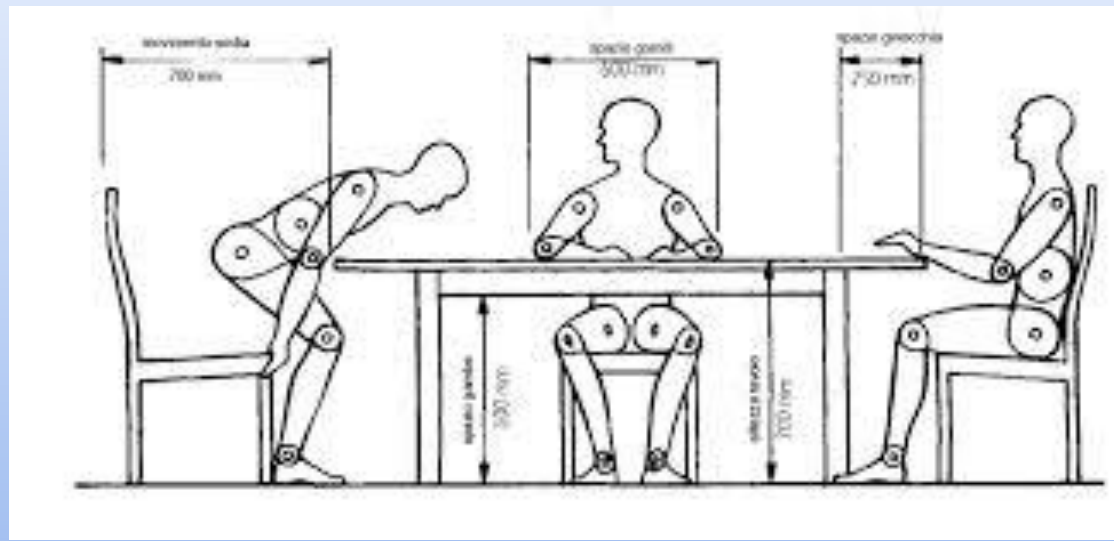
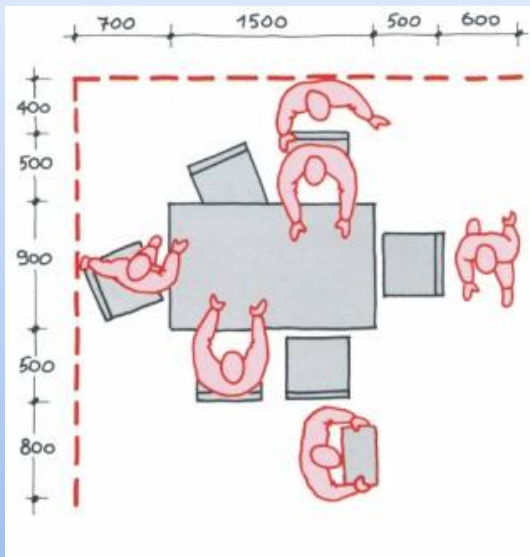

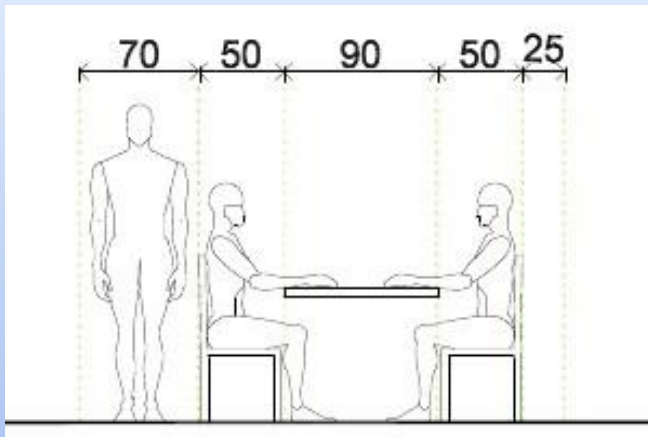

DISTANZA TV

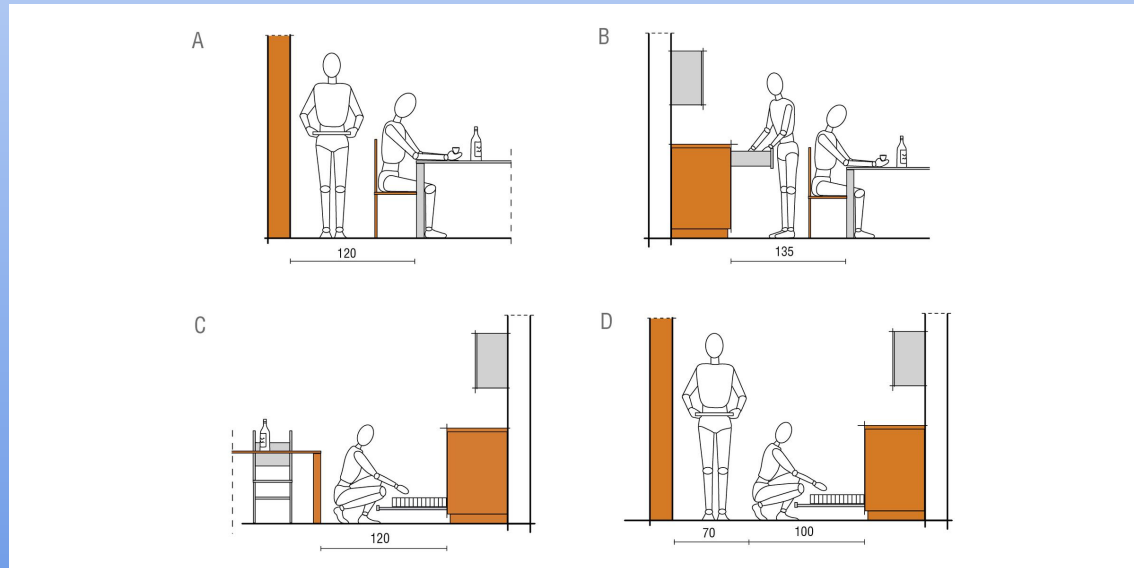
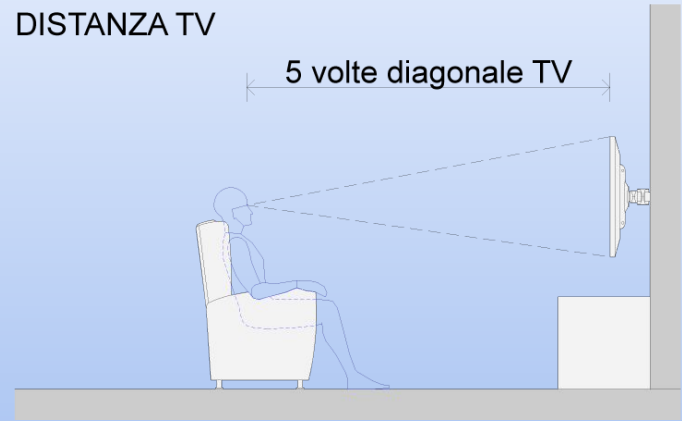

Sitografia per trovare ispirazione!

<https://www.casafacile.it/arredare/zona-studio/home-office-che-arreda-il-soggiorno/>

<https://www.homify.it/librodelleidee/693716/come-progettare-un-soggiorno-piccolo-ma-accogliente>

<https://www.lifeandthecity.it/10-regole-per-riorganizzare-il-salotto-e-rendere-ancora-piu-accogliente-la-zona-living-della-vostra-casa/>

Pianta ambiente



Prospetto

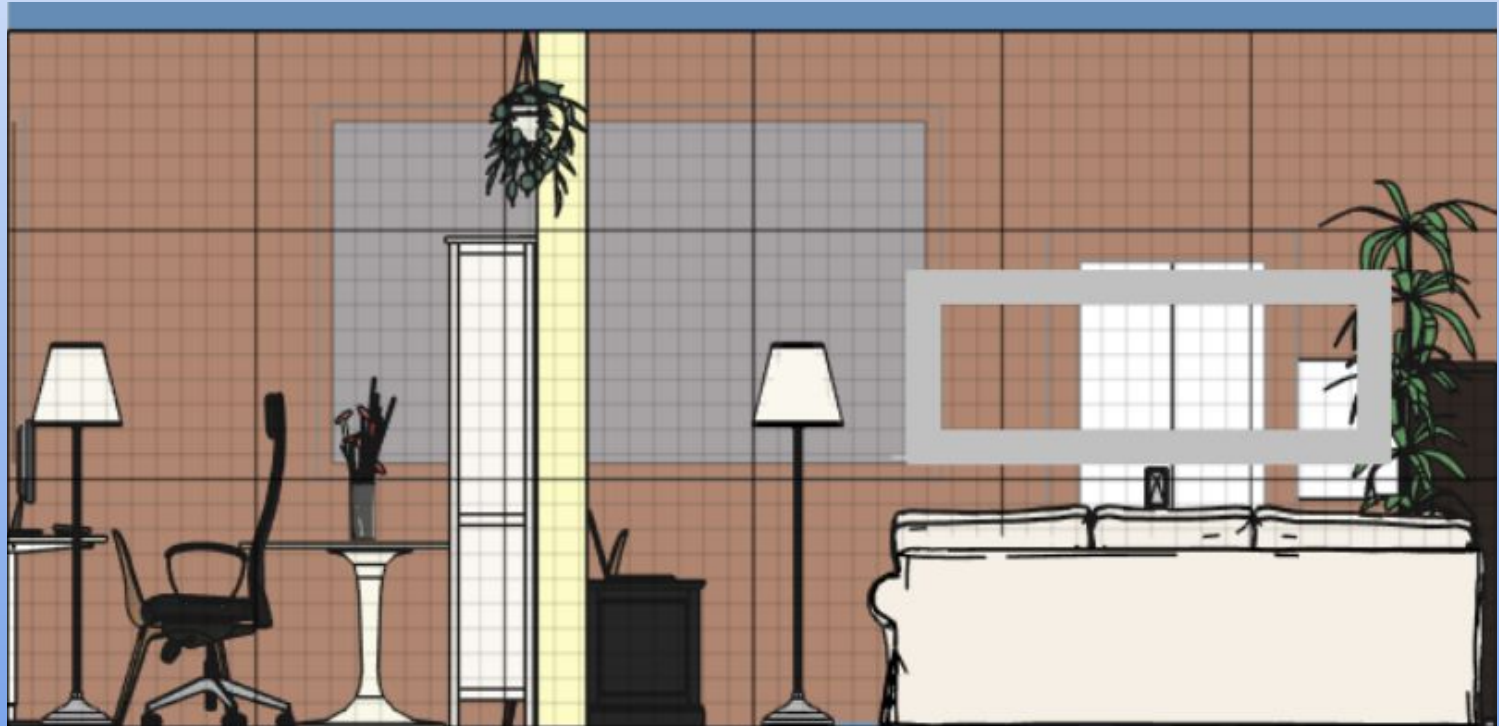

viste prospettiche 1/3



viste prospettiche 2/3



viste prospettiche 3/3



Lista articoli e spesa totale

✕

Elenco articoli: THE WALL







Nome del Progetto
The Wall

Numero del Progetto
0001-1702-4496

Incluso nel prezzo totale
Illuminazione € 86

Prezzo totale:
€ 2.480,55

| Prezzo | Quantità | Prezzo totale |
|--------|----------|---------------|
|--------|----------|---------------|

| | | | Prezzo | Quantità | Prezzo totale |
|---|----------|--|----------|----------|---------------|
| SALA DA PRANZO | | | | | |
|  | 40063632 | DOCKSTA tavolo bianco 105 cm | € 139,90 | 1 | € 139,90 |
|  | 50364149 | ODGER sedia marrone | € 69,95 | 2 | € 139,90 |
| UFFICIO | | | | | |
|  | 20412444 | SAMMANHANG tavolino grigio/vetro 70x70 cm | € 69,95 | 1 | € 69,95 |
|  | 10321741 | EKTORP fodera per divano angolare, 4 posti Vittaryd bianco | € 249 | 1 | € 249 |
|  | 40230221 | EKTORP struttura divano angolare a 4 posti tela grezza | € 650 | 1 | € 650 |



40230221 EKTORP struttura divano angolare a 4 posti
tela grezza

€ 650

1

€ 650



90371765 HEMNES libreria
mordente bianco
90x197 cm

€ 149

2

€ 298



10275862 KALLAX scaffale
marrone-nero
147x147 cm

€ 99

1

€ 99



44881100 KOLON protezione per pavimento
120x100 cm

€ 20

1

€ 20



40103100 MARKUS sedia da ufficio
Glose nero

€ 149,90

1

€ 149,90



20288736 SKARSTA base regolabile per piano
tavolo
bianco
120/160 cm

€ 169,90

1

€ 169,90

Elenco articoli: THE WALL

| | | | | | |
|---|----------|--|----------|---|----------|
|  | 40103100 | MAKKUS sedia da ufficio Glose nero | € 149,90 | 1 | € 149,90 |
|  | 20288736 | SKARSTA base regolabile per piano tavolo bianco 120/160 cm | € 169,90 | 1 | € 169,90 |
|  | 50288725 | SKARSTA piano tavolo bianco 160x80 cm | € 60 | 1 | € 60 |
|  | 60163862 | ÅRSTID lampada da terra nichelato/bianco | € 43 | 2 | € 86 |
|  | 60327774 | MALSJÖ mobile TV con ante scorrevoli mordente nero 160x48x59 cm | € 349 | 1 | € 349 |

Importante: Per chiudere spazi vuoti fra due pensili oppure due basi utilizza un riempitivo, questo, va tagliato su misura da un pannello di rivestimento. Tutti i pannelli di rivestimento sono inseriti al fondo della lista articoli.

IKEA non si assume alcuna responsabilità della correttezza delle misure né della disposizione dell'arredamento. I prezzi inseriti in questo programma sono i prezzi dei prodotti in negozio, che dovrai portare a casa e montare. Puoi avvalerti dei nostri servizi di consegna, montaggio e installazione, che andranno pagati a parte. Facciamo tutto il possibile per garantire che le informazioni inserite in questo programma siano corrette; ci scusiamo tuttavia per eventuali inesattezze.

Incluso nel prezzo totale
Illuminazione € 86

Prezzo totale:
€ 2.480,55

SIAMO TUTTI ARCHITETTI!!!!!!

Progettazione di un ambiente con *Ikea Home Planner*

Giulia Lissoni 3E

Three parallel diagonal lines in white, purple, and red, extending from the bottom right towards the top right of the slide.

Link per poter accedere alla piattaforma on line. Accedere dopo essersi iscritti per poter salvare il proprio progetto

https://www.ikea.com/ms/it_IT/customer-service/our-services/planner.html

Progettazione di uno spazio polifunzionale di circa 25-30 mq.

- La pianta prevede una porta d'ingresso, 1 o 2 finestre e/o portafinestre.
- Prima di iniziare a progettare è necessario prendere visione di tutti gli elementi d'arredo e non di "Ikea Home Planner" e successivamente ipotizzare quale utilizzare.

Fondamentale è individuare le attività che devono svolgersi all'interno dell'ambiente, es: zona conversazione, zona hobby, zona lettura, postazione studio, etc.

Inoltre occorre conoscere le misure minime e gli ingombri che devono intercorrere tra i diversi "oggetti d'arredo" (vedi slide successive).

Nella scelta dei colori delle pareti, del tipo di pavimento, delle finiture e degli arredi deve essere chiaro lo **stile** (moderno, rustico, elegante, informale, etc) che deve essere motivato e coerente.

Nella progettazione devono essere rispettate alcune regole fondamentali:

- i divani devono essere rivolti verso la luce (finestre)
- i divani ad angolo preferibilmente devono essere appoggiati alle pareti
- il divano trasformabile in letto è un elemento ingombrante che richiede maggiore spazio
- ogni "zona" deve essere illuminata artificialmente
- attrezzare le diverse zone con arredi specifici (es. zona studio: scrivania, seduta, librerie, mobili accessori)

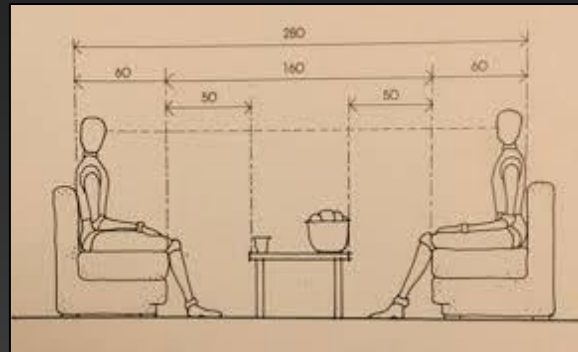
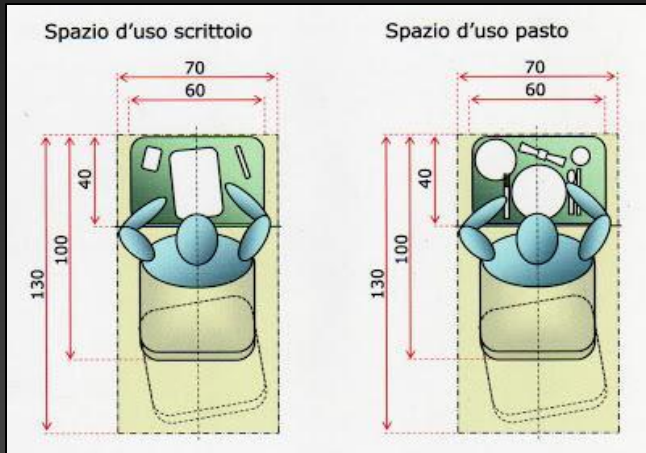
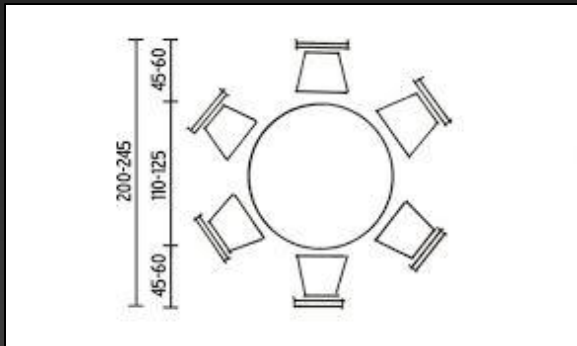
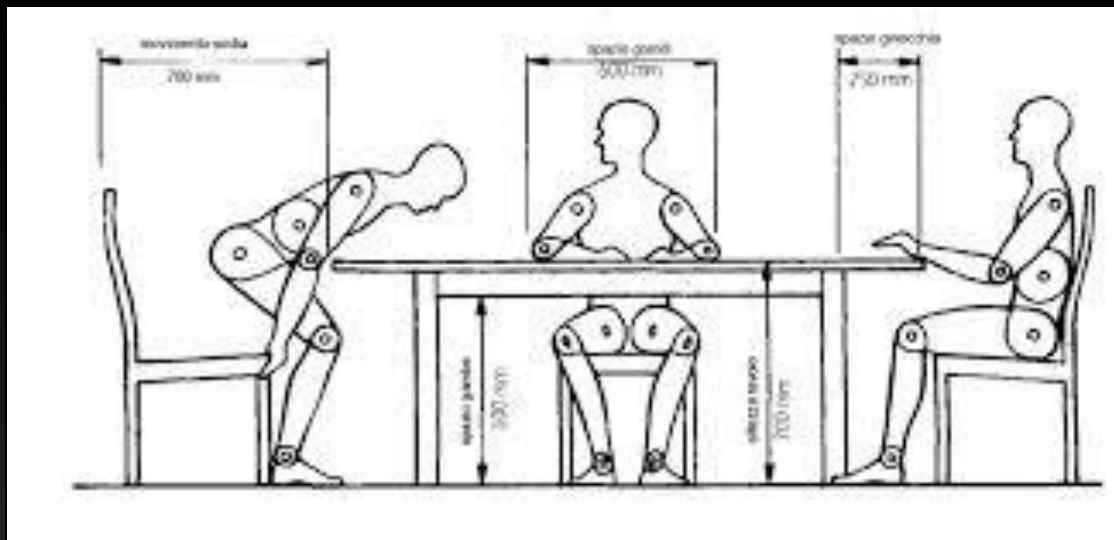
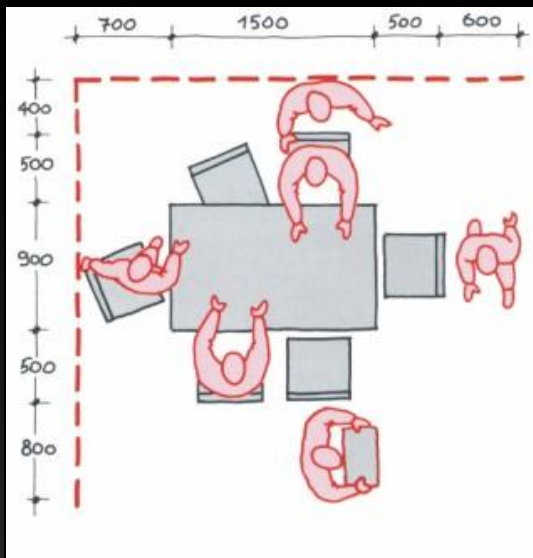

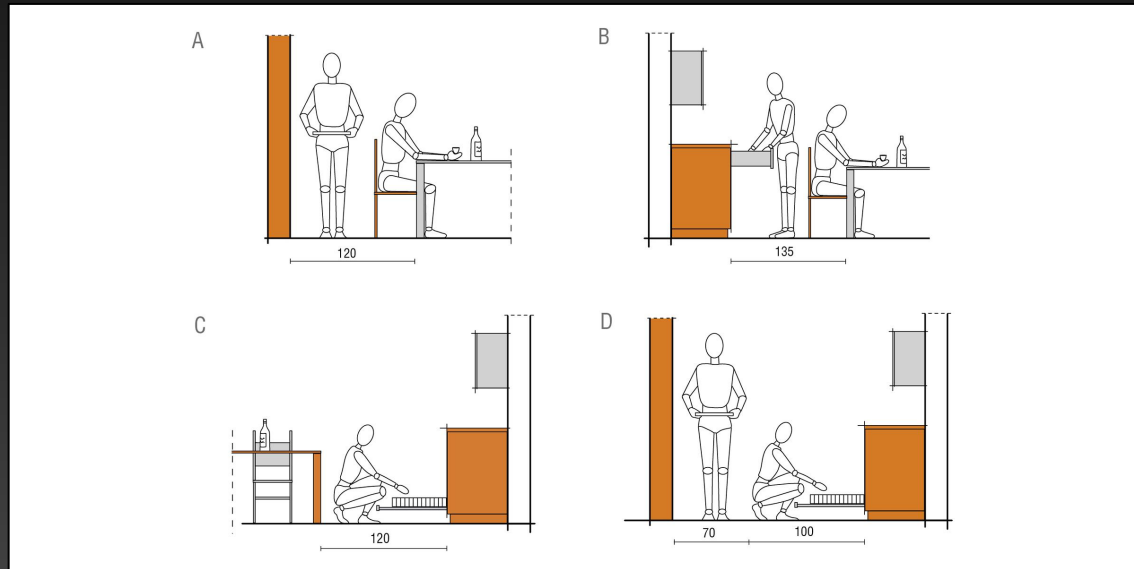
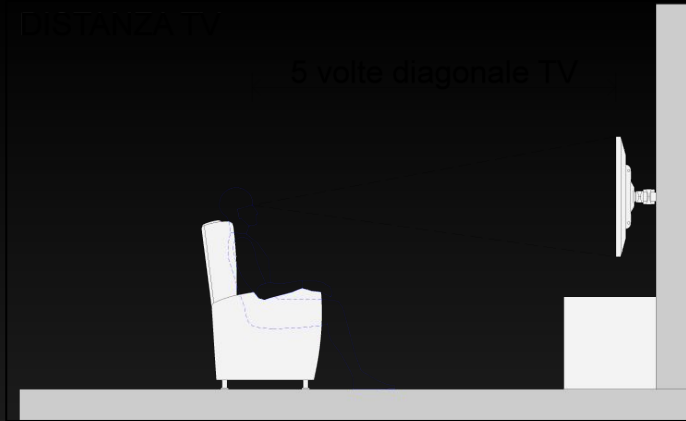
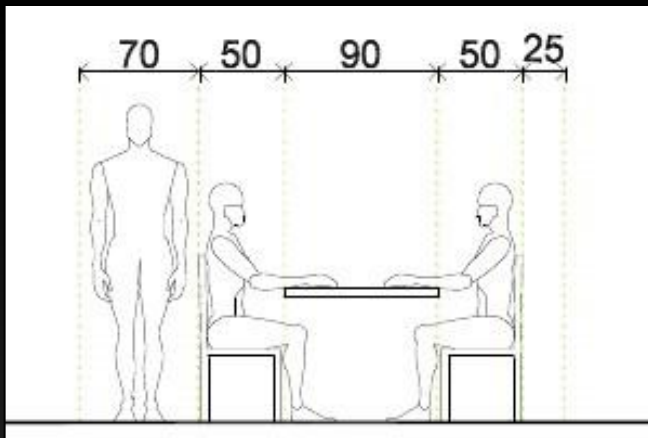

Sitografia per trovare ispirazione!

<https://www.casafacile.it/arredare/zona-studio/lhome-office-che-arreda-il-soggiorno/>

<https://www.homify.it/librodelleidee/693716/come-progettare-un-soggiorno-piccolo-ma-accogliente>

<https://www.lifeandthecity.it/10-regole-per-riorganizzare-il-salotto-e-rendere-ancora-piu-accogliente-la-zona-living-della-vostra-casa/>

Dai un nome al tuo progetto: ***Room of dreams***

| | |
|---------------------|---|
| Zona: relax | Elementi d'arredo: divano, tv, scaffale, camino, poltrona, piante |
| Zona: bar | Elementi d'arredo: bancone, sgabelli, mobili |
| Zona: creativa | Elementi d'arredo: tavolo, sedia, scaffale, piante |
| Materiale pavimenti | Legno |
| Colori | Pareti: grigio |
| | Soffitto: bianco |
| | Zoccolini e modanature: bianchi |
| Stile | Moderno |

Pianta ambiente *Room of dreams*



Viste Prospettiche *Room of dream*









Lista articoli e spesa totale *Room of dream*

| | | | | | |
|--|----------|---|----------|---|----------|
|  | 30116264 | BJURSTA tavolo allungabile marrone-nero 140/180/220x84 cm | € 129,90 | 1 | € 129,90 |
|  | 00380948 | HENRIKSDAL sedia marrone scuro/Glose nero | € 119,90 | 4 | € 479,60 |
|  | 10281354 | JANINGE sgabello bar grigio 76 cm | € 89,95 | 4 | € 359,80 |
|  | 40365192 | GALANT scaffale bianco 80x120 cm | € 99 | 3 | € 297 |
|  | 50106773 | GERTON piano tavolo faggio 155x75 cm | € 95 | 1 | € 95 |
|  | 80390359 | HEKTAR lampada a sospensione grigio scuro 22 cm | € 19,95 | 1 | € 19,95 |

| | | | | | |
|---|----------|--|---------|---|---------|
|  | 50305739 | KALLAX scaffale lucido bianco 77x77 cm | € 49,95 | 1 | € 49,95 |
|  | 60348917 | KIVIK fodera per divano a 3 posti Hillared antracite | € 219 | 1 | € 219 |
|  | 00180119 | KIVIK struttura per divano a 3 posti | € 230 | 1 | € 230 |
|  | 90282180 | LACK mensola bianco 110x26 cm | € 9,95 | 4 | € 39,80 |
|  | 10424131 | VEDBO poltrona con schienale alto Gunnared grigio scuro | € 249 | 1 | € 249 |
|  | 70337701 | NYMÅNE faretto da soffitto a 4 luci bianco | € 40 | 4 | € 160 |

Dai un nome al tuo progetto: ***Violet Room***

| | |
|---------------------|---|
| Zona: relax | Elementi d'arredo: divano, tappeto, tavolino, lampada, poltrona, piante |
| Zona: creativa | Elementi d'arredo: scrivania, computer |
| Materiale pavimenti | Laminato |
| Colori | Pareti: viola chiaro |
| | Soffitto: bianco |
| | Zoccolini e modanature: nero |
| Stile | Fashion |

Pianta ambiente *Violet Room*

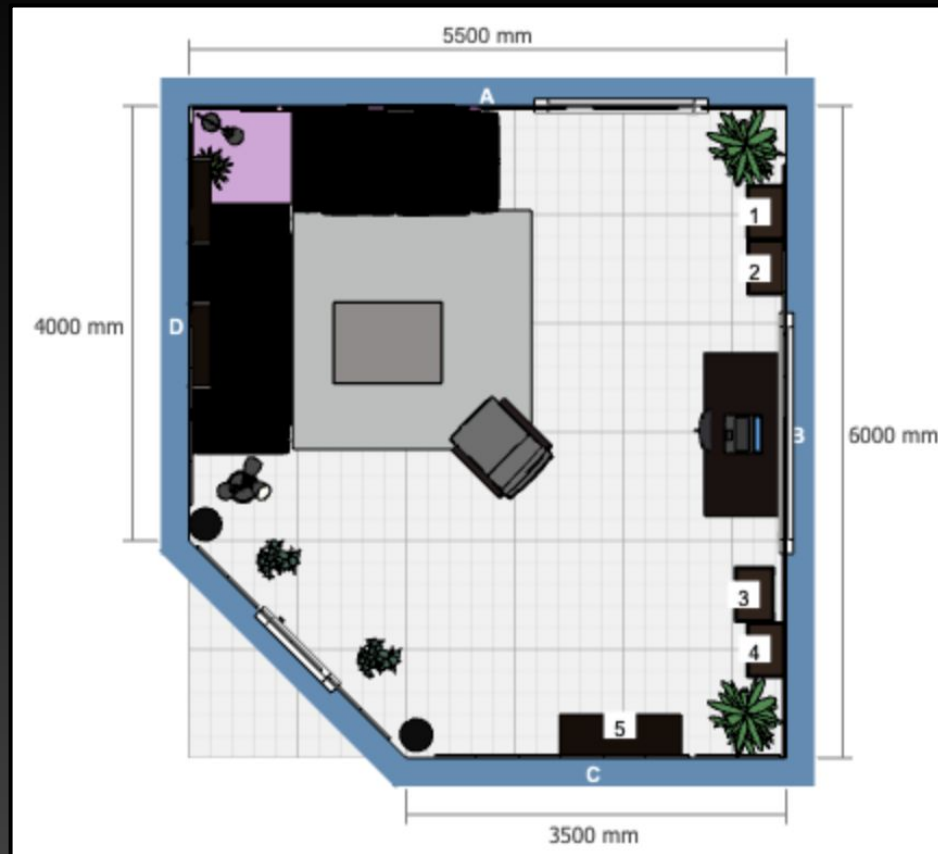

Viste prospettiche *Violet Room*













Lista articoli e spesa totale *Violet Room*

| | | | | | | | | |
|--|----------|--|----------|----|----------|--|--|--|
|  | 00198591 | KIVIK divano a 3 posti Grann/Bomstad nero | € 849 | 1 | € 849 | | | |
|  | 10251352 | LINNMON piano tavolo marrone-nero 150x75 cm | € 28 | 1 | € 28 | | | |
|  | 90320506 | LÅNGFJÄLL base a stella con 4 gambe nero | € 49,90 | 1 | € 49,90 | | | |
|  | 00320493 | LÅNGFJÄLL sedile con schienale alto Gunnared grigio scuro | € 60 | 1 | € 60 | | | |
|  | 70397634 | POÅNG cuscino per poltrona Lysed grigio | € 59 | 1 | € 59 | | | |
|  | 20069852 | POÅNG struttura per poltrona marrone-nero | € 40 | 1 | € 40 | | | |
|  | 50214678 | VITTSJÖ scaffale marrone-nero/vetro 51x175 cm | € 49,95 | 4 | € 199,80 | | | |
|  | 20409936 | KALLAX scaffale marrone-nero 112x147 cm | € 79,95 | 1 | € 79,95 | | | |
|  | 40237642 | BÄVE binario soffitto 3 faretti LED bianco | € 40 | 24 | € 960 | | | |
|  | 70217973 | ADILS gamba nero | € 3 | 4 | € 12 | | | |
|  | 30426285 | BERGSHULT mensola marrone-nero 80x20 cm | € 9 | 2 | € 18 | | | |
|  | 50430535 | GRANHULT staffa nichelato 20x12 cm | € 8 | 4 | € 32 | | | |
|  | 00414203 | HAVSTA tavolino grigio 100x75 cm | € 139,90 | 1 | € 139,90 | | | |
|  | 90349374 | HEKTAR lampada da lavoro grigio scuro | € 49,95 | 1 | € 49,95 | | | |
|  | 20393600 | HEKTAR lampada da terra a 3 faretti grigio scuro | € 63 | 1 | € 63 | | | |
|  | 60198588 | KIVIK divano a 2 posti Grann/Bomstad nero | € 749 | 1 | € 749 | | | |

Dai un nome al tuo progetto: **Red Room**

| | |
|---------------------|---|
| Zona: relax | Elementi d'arredo: divano, scaffale, tappeto, mensola, piante |
| Zona: bar | Elementi d'arredo: bancone, sgabelli |
| Zona: creativa | Elementi d'arredo: tavolo, sedie |
| Materiale pavimenti | Legno chiaro |
| Colori | Pareti: bianche, rosse |
| | Soffitto: bianco |
| | Zoccolini e modanature: bianchi |
| Stile | Contemporaneo, giovanile |

Pianta ambiente *Red Room*

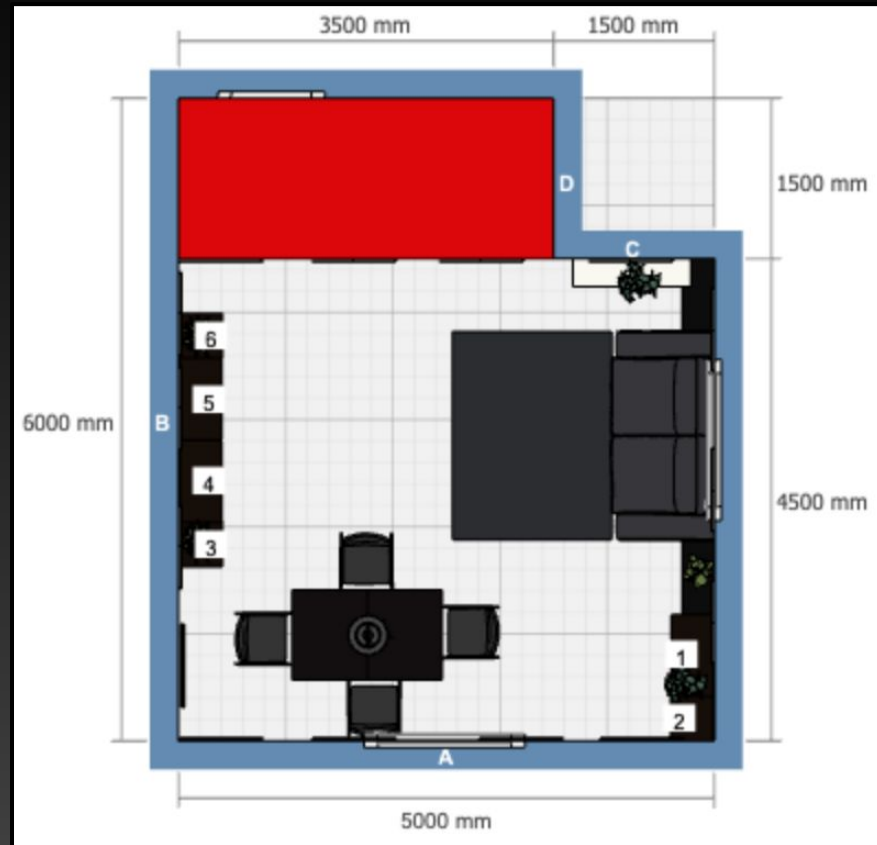

Viste prospettiche **Red Room**









Lista articoli e spesa totale *Red Room*

| | | | | | |
|--|----------|--|---------|---|----------|
|  | 40275846 | KALLAX scaffale marrone-nero 42x147 cm | € 49,95 | 3 | € 149,85 |
|  | 60275812 | KALLAX scaffale marrone-nero 77x77 cm | € 29,95 | 3 | € 89,85 |
|  | 50348913 | KIVIK fodera per divano a 2 posti Hillared antracite | € 179 | 1 | € 179 |
|  | 20180118 | KIVIK struttura per divano a 2 posti | € 220 | 1 | € 220 |
|  | 90282180 | LACK mensola bianco 110x26 cm | € 9,95 | 1 | € 9,95 |
|  | 60261626 | GERTON gamba regolabile cromato | € 30 | 2 | € 60 |

| | | | | | |
|---|----------|---|----------|----|----------|
|  | 20163802 | BERNHARD sedia cromato/Mjuk marrone scuro | € 99 | 4 | € 396 |
|  | 30116264 | BJURSTA tavolo allungabile marrone-nero 140/180/220x84 cm | € 129,90 | 1 | € 129,90 |
|  | 50406465 | FRANKLIN sedia bar pieghevole nero/nero 63 cm | € 25 | 2 | € 50 |
|  | 40237642 | BÄVE binario soffitto 3 faretti LED bianco | € 40 | 15 | € 600 |
|  | 50106773 | GERTON piano tavolo faggio 155x75 cm | € 95 | 1 | € 95 |
|  | 80390359 | HEKTAR lampada a sospensione grigio scuro 22 cm | € 19,95 | 1 | € 19,95 |
|  | 40296108 | HEKTAR lampada a sospensione grigio scuro 38 cm | € 44,95 | 1 | € 44,95 |

